



KOLEKCJA WANIEN  
SPA I  
SWIM SPA



# SPIS TREŚCI

page

|    |                               |     |                        |     |  |
|----|-------------------------------|-----|------------------------|-----|--|
| 4  | Najlepszy moment w ciągu dnia | 64  | <b>Kolekcje J-200™</b> | 104 | <b>Kolekcje Professional</b>                 |
| 6  | Marka                         | 68  | J-280™                 | 108 | <b>Spa Pack</b>                              |
| 8  | Historia                      | 69  | J-275™                 | 110 | Virtus Pro                                   |
| 10 | Sensational Wellness™         | 70  | J-245™                 | 111 | Enjoy Pro                                    |
| 12 | Wydajność                     | 71  | J-235™                 | 112 | Virginia Pro                                 |
| 14 | Wszechstronność               | 72  | J-225™                 | 113 | Sienna Pro                                   |
| 16 | Hydromasaż                    | 73  | J-215™                 | 114 | Alimia Pro                                   |
| 22 | Czysta Woda                   | 74  | J-210™                 | 118 | <b>Kolekcje Swim Spa</b>                     |
| 24 | Jakość                        | 78  | <b>Kolekcje Design</b> | 122 | J-19 PowerPro™                               |
| 26 | Innowacje                     | 83  | Virtus                 | 123 | J-19 PowerActive™                            |
| 28 | Kolekcje                      | 84  | Profile                | 124 | J-16 PowerPro™                               |
| 32 | <b>Kolekcje J-500™</b>        | 85  | Santorini              | 125 | J-16 PowerActive™                            |
| 34 | J-575™                        | 86  | Delos                  | 127 | J-13 PowerPlay™                              |
| 38 | <b>Kolekcje J-400™</b>        | 87  | Delfi                  | 128 | <b>Kolory i wykończenia</b>                  |
| 42 | J-495™                        | 88  | Skylounge®             | 134 | <b>Obsługa serwisowa i<br/>posprzedażowa</b> |
| 43 | J-485™                        | 89  | Unique                 |     |  |
| 44 | J-475™                        | 90  | City™ Spa              |     |  |
| 45 | J-445™                        | 91  | Alimia                 |     |  |
| 46 | J-435™                        | 94  | <b>Kolekcje Lodge+</b> |     |  |
| 47 | J-425™                        | 98  | Lodge+ L               |     |  |
| 50 | <b>Kolekcje J-300™</b>        | 99  | Lodge+ M               |     |  |
| 54 | J-385™                        | 101 | Lodge+ S               |     |  |
| 55 | J-375™                        |     |                        |     |  |
| 56 | J-365™                        |     |                        |     |  |
| 57 | J-355™                        |     |                        |     |  |
| 58 | J-345™                        |     |                        |     |  |
| 59 | J-335™                        |     |                        |     |  |
| 60 | J-325™                        |     |                        |     |  |
| 61 | J-315™                        |     |                        |     |  |

# NAJLEPSZY MOMENT W CIĄGU DNIA

Być może właśnie masz za sobą długie udane spotkanie lub wyczerpujący mecz piłki nożnej z grupą znajomych. A może był to dzień w całości spędzony na zakupach lub długich wędrówkach podczas podróży w celu odkrywania wspaniałych nowych miejsc?

Z pewnością wymagał od Ciebie dużo wysiłku.

Takie chwile sprawiają, że każdy dzień jest ekscytujący.

Dają Ci dużo przyjemności, poczucie osiągnięcia celu i spełnienia.

I choć są wspaniałe, mogą też być męczące.

Najwyższy czas sprawić, by każdy wyjątkowy i męczący dzień był idealny.

Czas na odświeżenie, dzięki któremu jutro łatwiej stawisz czoła nowym wyzwaniom.

Czas na Jacuzzi®.

To nie tylko kwestia technologii hydromasażu, za nią stoi bowiem prawdziwa nauka, dzięki której poczujesz się naprawdę dobrze.

To najlepszy moment w ciągu dnia.





JACUZZI BROS.  
INC.

**MARKA  
JACUZZI®  
JEST KULTOWA**



## MARKI

Jest znana ze względu na niezawodność, wydajność i łatwość użytkowania jej produktów. To my ustanawiamy standardy, według których wykonywane są wszystkie wanny Spa.

Choć naśladowanie może być najszczerzą formą pochlebstwa, tylko dzięki 65 lat innowacji można produkować wanny Spa projektowane zgodnie z wymagającymi standardami marki Jacuzzi®.

Produkty marki Jacuzzi® powstają w 5 różnych krajach, cieszą się uznaniem w ponad 100 krajach świata, a firma ta zatrudnia tysiące ludzi na całym świecie. Szczycącej się dekadami innowacji, designu, wydajności i łatwości użytkowania swoich wyrobów marce Jacuzzi® zaufały miliony klientów z różnych zakątków świata.



Wanny Spa



Swim Spa



Prysznice



Wanny



Sauny



Zastosowania komercyjne



# HISTORIA MARKI

Kiedy siedmiu braci Jacuzzi wyemigrowało z Włoch do Stanów Zjednoczonych, żaden z nich nie miał pojęcia o tym, że zaprojektowana przez nich pompa do nawadniania sadów zrewolucjonizuje domową hydroterapię. Krytyczna potrzeba rodzica, aby odmienić życie dziecka, stała się bodźcem do wynalezienia tego terapeutycznego środka, który zapoczątkował powstanie nowej branży.



Jacuzzi® tworzy i wprowadza na rynek pierwszą na świecie zintegrowaną wannę z hydromasażem, model „Roman”.



1960

Wprowadzane są nowe funkcje, takie jak wodospady, które mogą być stosowane we wnętrzu i na zewnątrz.



1980

1956

Powstaje hydromasaż: Candido Jacuzzi wynajduje pompę J-300®, pierwsze przenośne urządzenie do hydroterapii, które można zastosować w domowej wannie.

1970



Powstaje pierwsza niezależna wanna Spa dla całej rodziny.

1990



Gama pierwszych wanień Spa do zewnątrz.





Doświadczenie pełnego zanurzenia i najwyższej wydajności rodzinnych wanien Spa.



2000

Nowe modele dla sektora turystycznego.



2018

Nowa kolekcja J-300™.



2020

2010



Jacuzzi® wprowadza na świat włoskie wzornictwo.

2019



Jacuzzi® Swim Spa.



# SENSE/ATIONAL — WELLNESS™



**VIRTUS**  
Alkamuri Posh Hotel&Spa  
Italy

## SENSATIONAL WELLNESS™



Sensational Wellness™ to nowy program partnerski przeznaczony dla branży hotelarskiej, który – dzięki kompletnej i wartościowej ofercie – pozwala wszystkim hotelom, spa, ośrodkom wypoczynkowym i innym prestiżowym obiektom na rozwinięcie ich działalności i zaznaczenie ich obecności dzięki wartości dodanej rozwiązań wellnes Jacuzzi® obejmujących produkty, doradztwo, pomoc i komunikację.



**J-210™**  
Bassa Maina Villas & Suites  
Greece



**City™ Spa**  
Musae Relais & Spa  
Italy

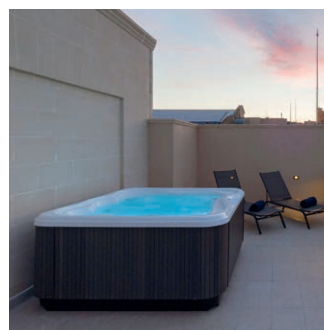

**Lodge M**  
The Duke Hotel  
Malta



**Santorini Pro**  
Chalet Salena  
Italy



**Delfi**  
Holiday Sky Park  
Poland



**Alimia Experience**  
Golfo dei Poeti Relais & Spa  
Italy



**J-235™**  
Alps Residence Holiday Service  
Osterreich

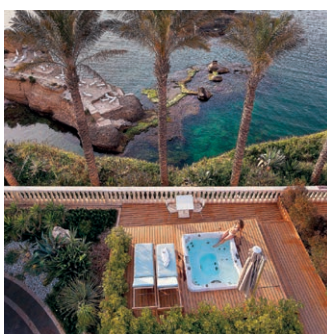

**Lodge L**  
Grand Hotel Minareto  
Italy



**Lodge M**  
Apartments Top View  
Croatia



TRENUJ JAK ZAWODOWIEC  
DZIĘKI  
WANNIE SPA JACUZZI®



#JacuzziPerformance

## Wydajność

Produkty premium marki Jacuzzi® doskonale spełniają potrzeby sportowców i drużyn wytrzymałościowych, dbających o utrzymywanie formy i poprawę jakości swojego życia, nie tylko w trakcie kariery, lecz również po niej, wykorzystując możliwości hydroterapii.

Nieważne, czy jesteś zawodowym sportowcem czy tylko weekendowym „wojownikiem”, dzięki produktom Jacuzzi® zwiększysz swoje możliwości regeneracji, relaksu i osiągnięcia coraz lepszych wyników, wykorzystując naturalną zdolność wody do leczenia umysłu, ciała i duszy. Marka Jacuzzi® z dumą współpracuje ze sportowcami wyczynowymi i profesjonalnymi zespołami z całego świata.

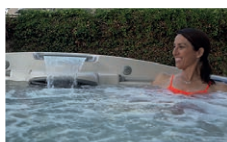

**JANET EVANS**  
Pływaczka stylem dowolnym, medalistka olimpijska i mistrzyni świata



**MIKE ERUZIONE**  
Kapitan drużyny hokejowej zdobywcy złotego medalu podczas zimowych igrzysk olimpijskich w 1980 roku



**AMY PURDY**  
Para-snowboarder



**TRACE WORTHINGTON**  
Dwukrotna olimpijka, wprowadzona do Amerykańskiej Galerii Sław Narciarstwa i Snowboardingu



**MELISSA STOCKWELL**  
Paraolimpijczyk i była oficer Sił Zbrojnych Stanów Zjednoczonych



**JOEY MANTIA**  
Olimpijczyk i mistrz świata Łyżwiarz szybki



**SALLY GUNNELL**  
Płotkarka, mistrzyni olimpijska



**THURL BAILEY**  
Emerytowany gracz NBA i mówca inspiracyjny



**STEVE NYMAN**  
Narciarz alpejski, olimpijczyk i zawodnik Pucharu Świata



**TIM JITLOFF**  
Dwukrotny olimpijczyk i członek drużyny narciarskiej Stanów Zjednoczonych



**KIMBERLEY MORRISON**  
Triathlonistka i mistrzyni zawodów Ironman



**JASON LINDSAY**  
Zawodowy trener

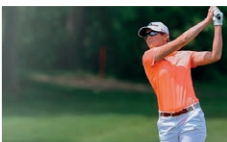

**CYDNEY CLANTON**  
Zawodowa golfistka LPGA





**JACUZZI® POSIADA  
WANNY SPA  
NA KAŻDĄ  
PRZESTRZEŃ.**



### Jacuzzi® posiada wanny Spa na każdą przestrzeń

Niezależnie od tego, czy Twoja przestrzeń zewnętrzna lub wewnętrzna jest duża, niewielka czy po prostu średnia, Jacuzzi® na pewno posiada odpowiednią dla Ciebie wannę Spa. Od tarasu w otoczeniu zieleni po taras na dachu: możesz mieć pewność, że nasza genialnie zaprojektowana i łatwa w instalacji gama produktów to rozwiązanie dla Twojego domu. Nie musisz przygotowywać zewnętrznej instalacji hydraulicznej. Twoja wanna Spa może zostać wygodnie zainstalowana w miejscu, które najlepiej pasuje do Twojego stylu życia.





Jak wynika z badań nad hydromasażem, hydroterapia sprzyja leczeniu stresu i bezsenności, zapalenia stawów i fibromialgii, łagodzi bóle pleców i dolegliwości po skurczach nóg oraz ułatwia regenerację po wysiłku.

**HYDROMASAŻ**

---



# HYDROMASAŻ

FX-S

FX

FX-R

NX2

FX-LR

MX2

BX

FX-L

RX

PX

FX-D

J-500™ - J-400™ - J-300™

J-300™  
EXCLUSIVE

J-400™  
J-300™

J-500™  
J-400™

J-500™  
J-400™

J-500™  
EXCLUSIVE

LEGENDA KOLEKCJI DYSZ JACUZZI® POWERPRO®

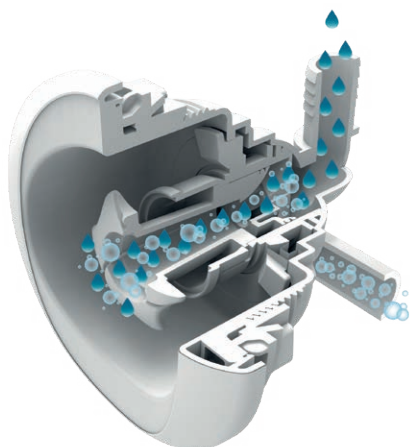

## Unikalny system dysz Jacuzzi® PowerPro®

W przypadku korzystania z Aqualibrium®, dzięki połączeniu wszechstronnych dysz **Jacuzzi® PowerPro®** oraz naszych ergonomicznych siedzisk, nasze produkty zapewniają niezrównany hydromasaż z regulowanym przepływem i ciśnieniem.

## Aqualibrium®

Doskonałe połączenie powietrza i wody.



### Siedzisko terapeutyczne FX

Siedzisko pozwalające na pełne zanurzenie szyi i pleców zapewnia znaczne, regulowane ciśnienie łagodzące chroniczne bóle i dolegliwości. Siedzisko FX-12 zmniejszy również napięcie mięśni Twoich łidek i stóp, zapewniając doskonałe doznania na całym ciele.



### Siedzisko terapeutyczne RX

Obrotowa dysza RX w tym siedzisku terapeutycznym zapewnia ulgę plecom i szyi, gwarantując doskonały hydromasaż.



### Siedzisko terapeutyczne MX

Uważana za oryginalną dyszę Jacuzzi® dysza MX zapewnia skoncentrowany masaż skutecznie oddziałujący zwłaszcza na większe mięśnie na odcinku lędźwiowym.



### LEŻANKA PROAIR™

Idealne połączenie dwóch rodzajów dysz Jacuzzi® PowerPro®: ta rozluźniająca mięśnie leżanka stymuluje otaczającą je tkankę. Masaż górnej części pleców za sprawą obrotowych dysz FX sprzyja rozluźnianiu mięśni wzdłuż Twojej szyi i ramion, a gwałtowny wir oddziałuje na mniejsze grupy mięśni nóg oraz odcinka lędźwiowego.



Niektóre z najmniejszych Twoich ulubionych codziennych rytuałów mogą być bardziej korzystne, niż sobie wyobrażasz. Regularne korzystanie z dobrodziejstw hydromasażu może poprawić ogólne samopoczucie poprzez zmniejszenie stresu i bólu pleców, poprawę snu i regenerację po wysiłku fizycznym, a także złagodzenie zespołu niespokojnych nóg, skurczów, zapalenia stawów i fibromialgii.

A włączenie go do swojej codziennej rutyny jest równie łatwe jak codzienne przyrządzanie filiżanki kawy!



## wymiary antropometryczne

Dzięki analizie wymiarów antropometrycznych 5. percentyla kobiet i 95. percentyla mężczyzn jesteśmy w stanie projektować wanny Spa bazujące na średnich wymiarach 90% populacji, aby zapewnić każdemu indywidualny masaż.

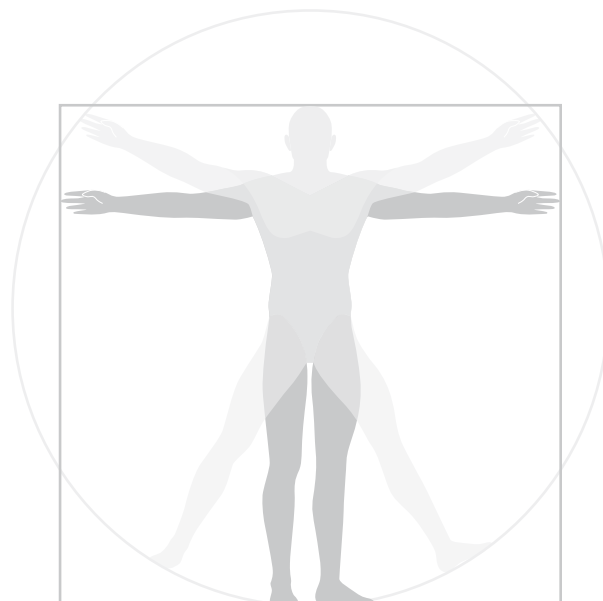

KONFIGURACJA DYSZ W OPARCIU O STRUKTURĘ MIĘŚNI

## ergonomiczne siedzisko

Siedziska zaprojektowane zgodnie z sylwetką ciała i zagłębione dysze umiejscowione tak, aby idealnie pasować do struktury mięśni człowieka zapewniają każdemu, niezależnie od budowy ciała, komfortowy hydromasaż na najwyższym poziomie.

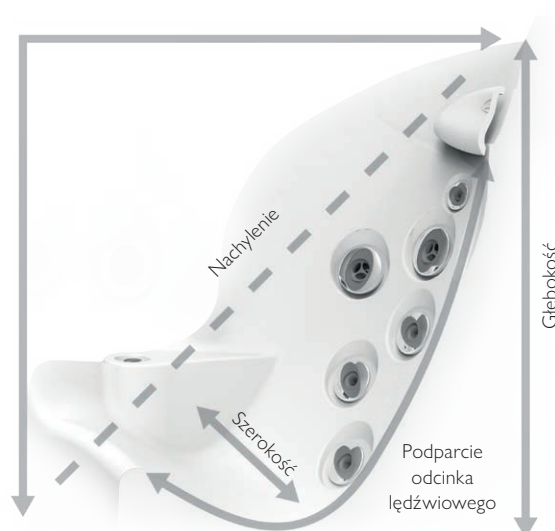

ERGONOMICZNY DESIGN

## absolutna ównowaga

Dzięki formule Aqualibrium® każda dysza jest indywidualnie skalibrowana tak, aby zapewniać doskonałą równowagę wody i powietrza, która dodatkowo jest precyzyjnie dostosowywana do ściśle określonego współczynnika „pompa – dysza”, aby na każdym siedzisku doświadczenia każdego użytkownika były optymalne.

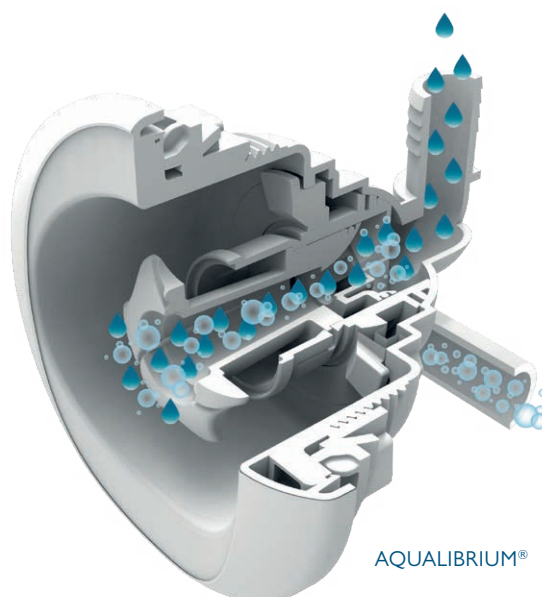

AQUALIBRIUM®

# HYDROMASAŻ



LEGENDA KOLEKCJI DYSZ JACUZZI® POWERPRO®

## OPCJE MASAŻU:

|                    |                        |        |
|--------------------|------------------------|--------|
| Szyjny (szyja)     | NX2                    |        |
| Grzbietowy (plecy) | FX-R, FX, MX2          | RX     |
| Lędźwiowy (plecy)  | FX-LR, MX2             | FX-L   |
| Biodra             |                        | FX-D   |
| Dłonie/Nadgarstki  |                        | PX     |
| Nogi               | FX, FX-R               | PX, BX |
| Stopy              | MX2, FX-S, FX-LR, FX-R |        |



**FX-S Jacuzzi® PowerPro® FX Small**

Bazując na technologii FX dysze FX Small są idealne w przypadku masażu skoncentrowanego na kluczowych miejscach nacisku, takich jak stopy.



**FX Jacuzzi® PowerPro® FX**

Unikalny wir działa regenerująco, a spiralny strumień powietrza i wody doskonale stymuluje różne grupy mięśni.



**FX-R Jacuzzi® PowerPro® FX Rotational**

Skupiając się na mniejszych grupach mięśni poprzez efekt masowania, dysza FX Rotational stymuluje otaczającą je tkankę.



**NX2 Jacuzzi® PowerPro® NX2**

Ta kierunkowa dysza skutecznie zmniejsza napięcie i ból w czułych i trudno osiągalnych obszarach szyi poprzez odpowiednio ukierunkowany strumień wody.

## Dysz Jacuzzi® PowerPro®

Większa liczba dysz niekoniecznie oznacza lepszy hydromasaż, ale odpowiednie dysze owszem. Każda unikalna dysza PowerPro® to nie tylko perfekcyjna mieszanka wody i powietrza, są one bowiem tak rozmieszczone, aby zapewniać optymalny masaż. Dlatego marka Jacuzzi® jest uważana przez klientów za lidera tej branży.



**FX-LR** Jacuzzi® PowerPro®  
FX Large Rotational

Dzięki szerokiemu strumieniowi, który gwarantuje wyjątkowy masaż większych mięśni, ruch obrotowy sprzyja przeciążonym, nadmiernie napiętym mięśniom i stawom.



**MX2** Jacuzzi® PowerPro®  
MX2

Bazujące na kształcie i funkcji oryginalnej dyszy Jacuzzi® dysze nowej generacji to maksymalna moc i doskonałe proporcje wody oraz powietrza, aby masaż mięśni odcinka lędźwiowego był naprawdę głęboki.



**RX** Jacuzzi® PowerPro®  
RX

Wirująca dysza RX zapewnia ukojenie takich miejsc jak plecy oraz ramiona dzięki wykorzystaniu najwyższej jakości hydromasażu, jaki tylko marka Jacuzzi® może zaoferować.



**FX-D** Jacuzzi® PowerPro®  
FX Directional

Opracowana z myślą o zmniejszaniu napięcia i poprawie cyrkulacji: ta dysza kierunkowa tworząca wir gwarantuje głęboki, odpowiednio ukierunkowany masaż bioder.



**BX** Jacuzzi® PowerPro®  
BX

Dostępny wyłącznie w przypadku kolekcji J-300™ kojący, a jednocześnie odpuszczający efekt bąbelków to doskonały masaż dla łydek.



**FX-L** Jacuzzi® PowerPro®  
FX Large

Skoncentrowany na środkowej części pleców, aby zmniejszać napięcie i bóle mięśni, masaż wykorzystujący ruch spiralny sprzyja lepszej cyrkulacji.



**PX** Jacuzzi® PowerPro®  
PX

Idealny dla małych grup mięśni w nadgarstkach, dłoniach i nogach delikatny masaż pulsacyjny można regulować, korzystając z różnych poziomów natężenia przepływu.



Rozwiązanie Jacuzzi® do oczyszczania wody w Twojej wannie Spa, dzięki technologii UV-C, pozwala Ci na wybranie odpowiedniej dawki chloru lub bromu w zależności od potrzeb. Niezależnie od tego, czy wybierzesz chlor czy brom, my łączymy ozon z technologią promieni UV-C, by zaproponować Ci najbardziej wydajny na rynku system oczyszczania wody.

## SYSTEM UV-C

**Technologia w pełni naturalna i przyjazna środowisku w celu neutralizowania występujących w wodzie patogenów;**

- Może być wykorzystywana z tradycyjnym chlorem lub bromem.
- Jednakowa technologia stosowana jest do oczyszczania wody pitnej, wody w akwariach lub wody do użytku sanitarnego/szpitalnego.

## JAK DBAMY O WODĘ W TWOJEJ WANNIE SPA

Ozone  
+ UV-C  

---

Active Oxygen

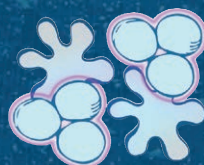

OCZYSZCZANIE  
WODY

## OCZYSZCZANIE WODY

**Clearray Active Oxygen™** to nowa technologia oczyszczania wody, która łączy w sobie działanie ozonu z promieniami UV-C, zwiększając proces dezynfekcji wody w Twojej wannie Spa i ograniczając zużycie produktów chemicznych.

Do wody w wannie Spa wprowadzana jest niewielka ilość ozonu. Woda ozonowana jest wystawiana na działanie promieni UV-C, które naturalnie uaktywniają reakcję utleniania. Woda z aktywnym tlenem niszczy większość obecnych w wodzie patogenów w sposób zupełnie naturalny. Następnie woda jest wtłaczana do Twojej wanny Spa, gwarantując zawsze czystość w miarę upływu czasu dzięki ciągłej pracy filtrów.

### 5-Stopniowy proces filtracji\*

**Etapy 1&2** Skimmer powierzchniowy i worek ProCatch™ działają wspólnie, by oczyścić powierzchnię, wyłapując jednocześnie większe zanieczyszczenia, aby można je było łatwo usunąć.

**Etapy 3** Filtr ProClarity® pompy obiegowej ProStream™ pomaga w zapewnianiu czystej i bogatej w pęcherzyki wody, szybko wyłapując drobne zanieczyszczenia i cząsteczki, których inne filtry nie są w stanie powstrzymać.

**Etapy 4** Pompa obiegowa ProStream™ tłoczy wodę przez filtr ProClear®, który oczyszcza ją nawet wtedy, gdy dysze nie działają.

**Etapy 5** Filtr pompy strumieniowej ProClear® działa wraz z pompą do hydromasażu w Twojej wannie Spa, aby usuwać większe i mniejsze cząstki zanieczyszczeń, sprawiając, że woda jest czystsza.

Wszystkie modele z kolekcji Jacuzzi® Spa wykorzystują specjalne systemy oczyszczania wody i filtrowania wielostopniowego, aby zapewniać odpowiednią dezynfekcję wody w Twojej wannie Spa.

\*Etapy filtracji mogą być różne w zależności od kolekcji.





Jakość jest tak dobra jak ludzie, procesy i części, które tworzą cechujące się nią produkty. Dlatego w celu zagwarantowania najwyższej jakości wytwarzamy nasze starannie zaprojektowane wanny Spa Jacuzzi® z najlepszych materiałów.



**JAKOŚĆ**



## JAKOŚĆ

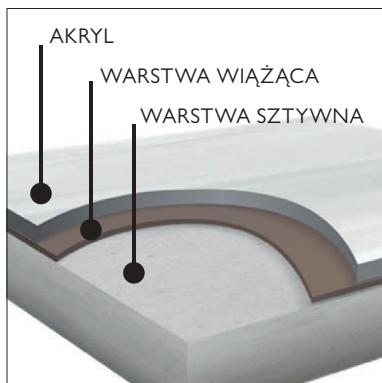

### Obudowa ProFusion™

Trzy warstwy materiału tworzące mocną, odporną na zarysowania obudowę



### Pełna izolacja\*

Bariera dla wilgoci i dźwięku, która zwiększa efektywność energetyczną do maksimum

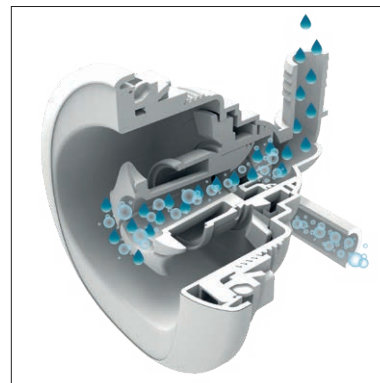

### Dysze Jacuzzi® PowerPro®

Wykorzystuje efekt Venturiego (napór hydrostatyczny), aby stworzyć idealną równowagę powietrza i wody

### Najwyższej jakości pokrywy ProLast™

Niestandardowe mocowania blokujące ciepło i poprawiające efektywność energetyczną oraz bezpieczeństwo

### Dysze Jacuzzi® PowerPro®

Hydromasaż o wyważonej intensywności z myślą o optymalnych doznaniach i skuteczności

### Obudowa ProFusion™

Trzy warstwy tworzące mocną, odporną na zarysowania obudowę

### Programowalna filtracja

Możliwość dostosowywania ustawień w oparciu o raporty wykorzystania energii dostępne w Twojej aplikacji SmartTub™

### Instalacja wodno-kanalizacyjna zaprojektowana z myślą o wydajności

Precyzyjny współczynnik „pompa – dysza” w celu zapewnienia optymalnego ciśnienia wody na każdym siedzisku

### Możliwość wymontowania paneli bez użycia narzędzi

Wysoka jakość, syntetyczne panele odporne na promienie UV i łatwy dostęp do najważniejszych komponentów Twojej wanny Spa

### Pełna izolacja

Zatrzymuje ciepło, pochłania hałas i stanowi konstrukcję nośną dla instalacji wodno-kanalizacyjnej

### Trwała podstawa ProPolymer™

Odporna na działanie czynników atmosferycznych i wilgoć, ułatwiająca instalację

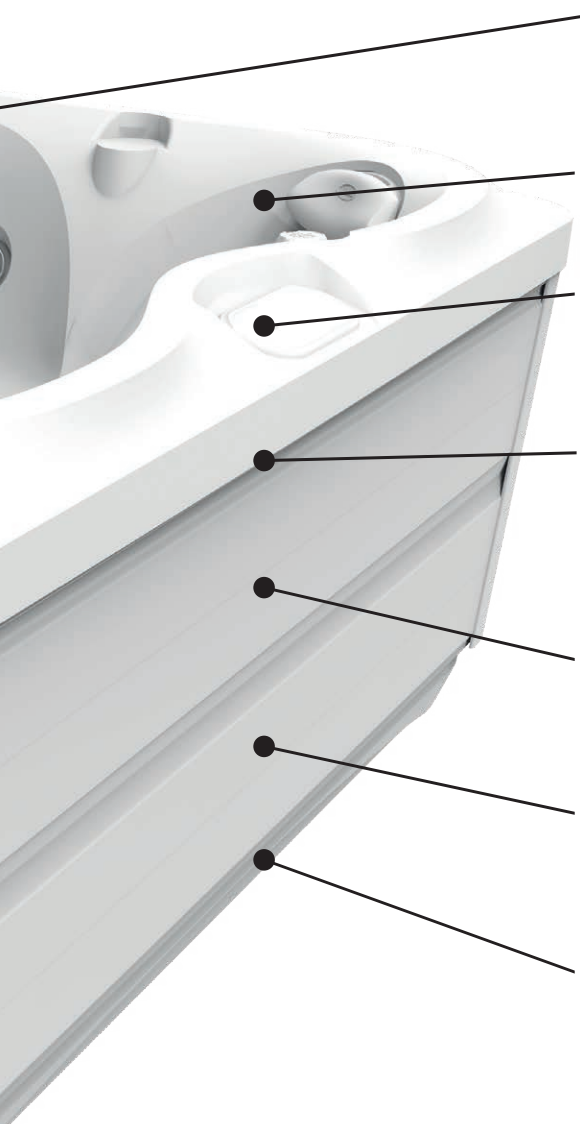



## Innowacje

Swoim domowym Spa nowej generacji możesz zarządzać poprzez aplikację na urządzeniu mobilnym. Unikalny system SmartTub™ zaprojektowano z myślą o absolutnym relaksie, regeneracji i oszczędności energii. Teraz możesz obsługiwać swoją wannę Spa Jacuzzi® łatwiej niż kiedykolwiek wcześniej.

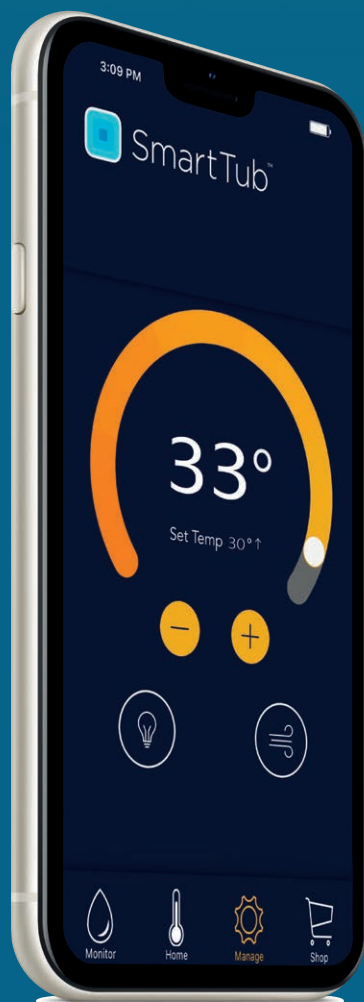

**“ALEXA,  
POPROŚ MOJĄ  
WANNE, BY  
ROZPOCZĘCIE  
MASAŻ”**

INNOWACJE

## Łatwiejsze korzystanie z wanny z hydromasażem w zasięgu ręki

### Dostosuj swoje ustawienia

- Kontroluj oszczędność energii i proces filtracji
- Zmieniaj temperaturę, oświetlenie i tryb pracy dysz
- Zarządzaj swoją wanną Spa również zdalnie

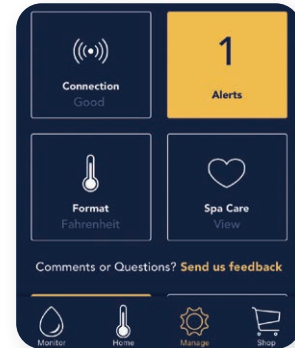

### Monitorowanie na odległość

- Wyświetlanie raportów dotyczących zużycia energii

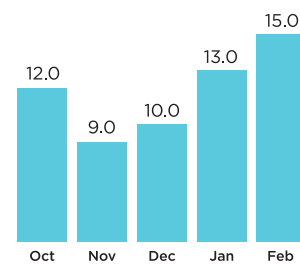

### Łatwość obsługi

- Urządzenie zawsze połączone z usługą komórkową
- Możliwość uruchamiania wanny Spa za pomocą urządzeń typu Smart Home
- Możliwość korzystania z indywidualnych wskazówek oraz filmów instruktażowych



SmartTub™



System SmartTub™ komunikuje się za pośrednictwem sieci komórkowej i wymaga korzystania z usług współpracującego z nami usługodawcy działającego na danym obszarze. Szczegółowe informacje znajdują się na stronie internetowej. Począwszy od drugiego roku użytkowania konieczne jest wykupienie abonamentu. Szacunkowe wartości są określane na podstawie wskazań czujników i nie są zgodne ze wskazaniami liczników. Szczegółowe informacje można uzyskać, kontaktując się z lokalnym dostawcą mediów.

## KOLEKCJE

KOLEKCJE

# J-500™



KOLEKCJE

# J-400™



KOLEKCJE

# J-300™



KOLEKCJE

# J-200™



KOLEKCJE

# DESIGN



KOLEKCJE

# PROFESSIONAL



KOLEKCJE

# LODGE+



KOLEKCJE

# SWIM SPA



## wyberz odpowiednią dla siebie wannę Spa:

### 1. wyberz rozmiar i liczbę

Błędne jest powszechne przekonanie o tym, że pod względem rozmiaru wanny Spa musisz ograniczać się do modeli z mniejszą liczbą siedzisk, gdy dostępna przestrzeń jest ograniczona. Warto wiedzieć, że wanna Spa z większą liczbą kombinacji masażu wymaga jedynie odrobinę większej przestrzeni; czasami jest to kwestia zaledwie kilku centymetrów.

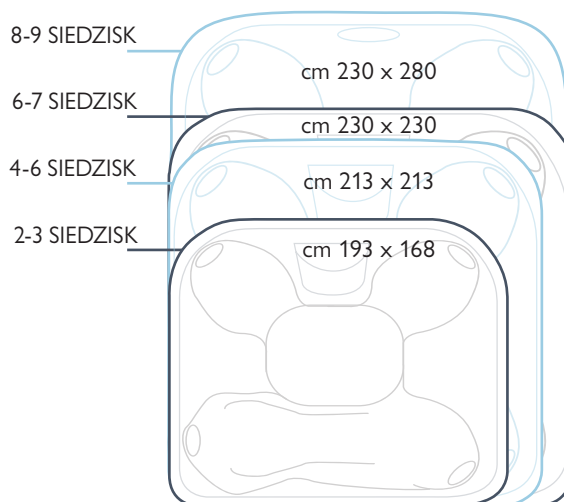

### 2. wyberz konfigurację miejsc siedzących

#### Leżanka

Oprócz kilku miejsc siedzących ta wanna Spa z leżanką zapewnia indywidualny masaż całego ciała w pozycji leżącej.

#### Otwarte miejsca siedzące

Wanna Spa z siedzeniami obok siebie oferuje kilka rodzajów masażu.

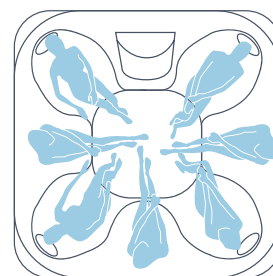
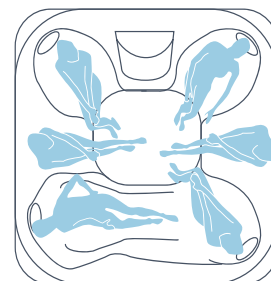

### 3. znajdź Spa odpowiednią dla siebie [www.Jacuzzi.com](http://www.Jacuzzi.com)





# KOLEKCJE

## J-500™





**Cechy:**

- SmartTub™
- Specjalna dysza Jacuzzi® PowerPro® FX-D
- Podwójne wielokolorowe wodospady
- Szklany panel sterowania ProTouch™
- Oświetlenie wewnętrzne ProEdge™
- Wbudowane oświetlenie w zewnętrznych narożnikach
- Niskoemisyjny generator ozonu Clearray Active Oxygen™
- 5-stopniowy system filtracji
- Pompa z filtrem ProStream™
- Podstawa z materiału Propolymer™
- System szybkiego odprowadzania wody
- Eleganckie zagłówki
- System stereo BLUEWAVE®, głośniki Premium, wzmocniony subwoofer
- Panele zewnętrzne Curvalux™ z efektem tkaniny
- Pokrywa ProLast™



## KOLEKCJE J - 500™

### Refleksologiczny hydromasaż stóp

- Model J-575™ zapewnia boczny masaż stóp idealny, by zrelaksować się po długim dniu pracy, intensywnym treningu lub dłuższym staniu.



### Wodospady Watercolour™

- Podwójne wodospady w połączeniu z oświetleniem wewnętrznym ProEdge™ zapewniają absolutne doznania chromatyczne, które stwarzają niezwykle przyjemną atmosferę relaksu pasującą do Twojego aktualnego stanu ducha.
- Wodospady zapewniają relaksujący masaż głowy i szyi, który pozwala odprężyć się po długim dniu w pracy, harmonijnie współpracując, by podarować użytkownikowi wyjątkowy masaż większych mięśni pleców.



### Leżanka Terapeutyczna Rx Dla Całego Ciała

- Leżanka J-575™ pozwala na całkowite zanurzenie się w otoczeniu odpowiednio ukierunkowanych dysz głęboko masujących Twoje plecy i biodra oraz delikatniej oddziałujących strumieni skierowanych na tylną część nóg oraz stóp.
- Leżankę tę udoskonalono i teraz posiada ona dwie duże dysze kierunkowe FX, które powodują efekt ugniatania stymulujący tkankę mięśniową bioder, dzięki czemu wrażenia podczas masażu są lepsze niż kiedykolwiek wcześniej.
- Leżanka do hydroterapii J-575™ posiada wygodne podłokietniki, które również wyposażono w zaawansowane dysze terapeutyczne PX do pulsacyjnego masażu nadgarstków.

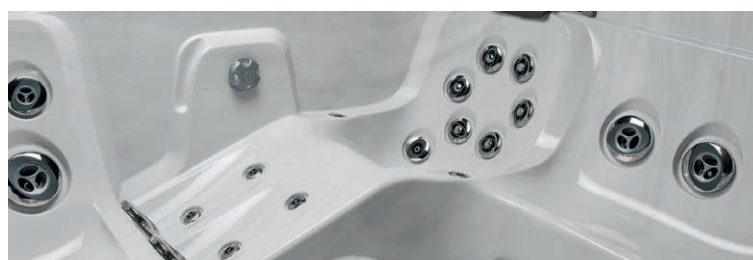

Tutte le dimensioni delle Spa sono indicate in: L x P x H.



LEGENDA KOLEKCJI DYSZ JACUZZI® POWERPRO®



Przy napięciu znamionowym wartość ta może ulec zmianie w zależności od wahań w sieci i od tolerancji poszczególnych komponentów.



J-575™ LOUNGE

5-6 Siedzisk

WYMIARY

231 cm x 231 cm x 95/107 H cm

MASA WANNY SPA

masa bez wody 407 kg • masa po napełnieniu 2.470 kg  
obciążenie podłogi 636 kg/m<sup>2</sup>

ŚREDNIA OBJĘTOŚĆ WODY

UŻYTKOWEJ 1.685 l

MAKSYMALNE ZUŻYCIE ENERGII

ELEKTRYCZNEJ

z grzałka elektryczna 6,9 kW

DYSZE OGÓŁEM WEDŁUG TYPU: 49



KOLORY **OBUDOWY**



Platinum

PANELE **CURVALUX™**



Silverwood

POKRYWY **PROLAST™**



Czarny



x5-6



J - 575™



SmartTub™

Nigdy nie nazywaj jej po prostu wanną Spa.  
To prawdziwa ikona stylu i doskonałości w Twojej przestrzeni.



CLEARARRAY  
ACTIVE OXYGEN™



REGULOWANE  
ELEMENTY  
STEROWANIA



PODWÓJNY  
WODOSPAD



MULTICOLOR



STEREO  
SYSTEM



95/107 cm

231 cm



231 cm

dysze total: 49

masa wanny Spa: bez wody 407 kg • masa po napełnieniu 2.470 kg

obciążenie podłogi 636 kg/m<sup>2</sup>

maksymalne zużycie energii elektrycznej: z grzałką elektryczną 6,9 kW





# KOLEKCJA J-400™



J-485™



**Cechy:**

- SmartTub™
- Wyjątkowa konstrukcja z wysokimi oparciami pod plecy
- Dysze Jacuzzi® PowerPro®
- Specjalne dysze Jacuzzi® PowerPro® RX i PX
- Wodospad Watercolour™
- Panel sterowania ProTouch™
- Oświetlenie LED o wysokiej jakości
- Oświetlenie zewnętrzne
- Podświetlane ramki i uchwyty na napoje
- Cleararray Active Oxygen™  
Niskoemisyjny generator ozonu + UV-C
- 5-stopniowy system filtracji
- Pompa z filtrem ProStream™
- Podstawa z materiału Propolymer™
- System szybkiego odprowadzania wody
- Możliwość wymontowania paneli bez użycia narzędzi
- Regulowany zagłówek
- Kontrolka stanu
- Panele ProFinish™
- Pokrywy ProLast™

**Funkcje/wyposażenie opcjonalne:**

- System stereo BLUEWAVE®
  - głośniki Premium
  - wzmocniony subwoofer

## KOLEKCJA J - 400™

### **J-495™, J-485™ i J-475™ – zaawansowany masaż stóp**

- Moduł umiejscowiono w samym środku strefy nóg, więc kilkoro użytkowników może korzystać z tej funkcji masażu hydroterapeutycznego niezależnie od miejsca, w którym siedzą w wannie Spa.
- Dzięki tej funkcji masażu doskonale odprężysz się po długim dniu w pracy, intensywnym treningu lub długotrwałym staniu na nogach.



### **J-495™, J-445™ i J-435™ wodospad Watercolour™ EXTRA LARGE**

- Podwójny wodospad Extra large o kojącem działaniu wypływającej wody zapewniającej odprężający masaż głowy i szyi po ciężkim, długim dniu.
- Dodatkowo duże obrotowe dysze zapewniają skoncentrowany masaż pleców rozluźniający mięśnie i łagodzący dolegliwości.
- Oświetlenie do chromoterapii, którym można sterować za pomocą panelu ProTouch™, pozwala na stworzenie atmosfery najlepiej dopasowanej do aktualnych potrzeb czy okazji.



### **J-475™ i J-435™ – leżanka do masażu całego ciała**

- Leżanka J-400™ pozwala na całkowite zanurzenie się w otoczeniu odpowiednio ukierunkowanych dysz głęboko masujących Twoje plecy i biodra oraz delikatnych, zmysłowych strumieni w tylnej części nóg oraz stóp.
- Poczuj się jak podczas totalnego relaksu na ulubionym szezlongu, tym razem jednak z dodatkowymi doznaniem w postaci hydromasażu.





KOLEKCJA  
J-400™



Wszystkie wymiary wanny Spa przedstawiono w formacie: dł. x szer. x wys.



LEGENDA KOLEKCJI DYSZ JACUZZI® POWERPRO®



Przy napięciu znamionowym wartość ta może ulec zmianie w zależności od wahań w sieci i od tolerancji poszczególnych komponentów.



J-495™ LOUNGE

8-9 Siedzisk

WYMIARY

231 cm x 279 cm x 95/110 H cm

MASA WANNY SPA

masa bez wody 495 kg • masa po napełnieniu 3.030 kg  
obciążenie podłogi 535 kg/m<sup>2</sup>

ŚREDNIA OBJĘTOŚĆ WODY  
UŻYTKOWEJ 1.893 l

MAKSYMALNE ZUŻYCIE ENERGII  
ELEKTRYCZNEJ

z grzałka elektryczna 8,5 kW

DYSZE OGÓŁEM WEDŁUG TYPU: 71



J-485™

6-7 Siedzisk

WYMIARY

231 cm x 231 cm x 95/110 H cm

MASA WANNY SPA

masa bez wody 415 kg • masa po napełnieniu 2.421 kg  
obciążenie podłogi 510 kg/m<sup>2</sup>

ŚREDNIA OBJĘTOŚĆ WODY  
UŻYTKOWEJ 1.647 l

MAKSYMALNE ZUŻYCIE ENERGII  
ELEKTRYCZNEJ

z grzałka elektryczna 6,9 kW

DYSZE OGÓŁEM WEDŁUG TYPU: 49



J-475™ LOUNGE

6-7 Siedzisk

WYMIARY

231 cm x 231 cm x 95/110 H cm

MASA WANNY SPA

masa bez wody 420 kg • masa po napełnieniu 2.444 kg  
obciążenie podłogi 514 kg/m<sup>2</sup>

ŚREDNIA OBJĘTOŚĆ WODY  
UŻYTKOWEJ 1.666 l

MAKSYMALNE ZUŻYCIE ENERGII  
ELEKTRYCZNEJ

z grzałka elektryczna 6,9 kW

DYSZE OGÓŁEM WEDŁUG TYPU: 55



J-445™

6 Siedzisk

WYMIARY

213 cm x 213 cm x 95/110 H cm

MASA WANNY SPA

masa bez wody 388 kg • masa po napełnieniu 2.052 kg  
obciążenie podłogi 513 kg/m<sup>2</sup>

ŚREDNIA OBJĘTOŚĆ WODY  
UŻYTKOWEJ 1.438 l

MAKSYMALNE ZUŻYCIE  
ENERGII ELEKTRYCZNEJ

z grzałka elektryczna 6,9 kW

DYSZE OGÓŁEM WEDŁUG TYPU: 45



J-435™ LOUNGE

5-6 Siedzisk

WYMIARY

213 cm x 213 cm x 95/110 H cm

MASA WANNY SPA

masa bez wody 373 kg • masa po napełnieniu 2.037 kg  
obciążenie podłogi 510 kg/m<sup>2</sup>

ŚREDNIA OBJĘTOŚĆ WODY  
UŻYTKOWEJ 1.363 l

MAKSYMALNE ZUŻYCIE  
ENERGII ELEKTRYCZNEJ

z grzałka elektryczna 6,9 kW

DYSZE OGÓŁEM WEDŁUG TYPU: 47



J-425™

4-5 Siedzisk

WYMIARY

193 cm x 221 cm x 86/101 H cm

MASA WANNY SPA

masa bez wody 352 kg • masa po napełnieniu 1.941 kg  
obciążenie podłogi 514 kg/m<sup>2</sup>

ŚREDNIA OBJĘTOŚĆ WODY  
UŻYTKOWEJ 1.211 l

MAKSYMALNE ZUŻYCIE ENERGII  
ELEKTRYCZNEJ

z grzałka elektryczna 6,9 kW

DYSZE OGÓŁEM WEDŁUG TYPU: 35



KOLORY MUSZLI



PANELE PROFINISH™



POKRYWA PROLAST™





x8-9



J - 495™



SmartTub™

Największa wanna Spa z gamy Jacuzzi® z 9 miejscami do hydromasażu. Idealna na spotkania z przyjaciółmi lub świetną zabawę w rodzinnym gronie. Dysponuje specjalną funkcją orzeźwiającego masażu. Gdy oczekujesz naprawdę relaksujących doznań w otoczeniu muzyki i koloroterapii.



95/110 cm

231 cm



CLEARRAY  
ACTIVE OXYGEN™



REGULOWANE  
ELEMENTY  
STEROWANIA



FUNKCJA  
WODOSPADU



MULTICOLOR



STEREO  
SYSTEM



279 cm

dysze total: 71

masa wanny Spa: bez wody 495 kg • masa po napełnieniu 3.030 kg

obciążenie podłogi 535 kg/m<sup>2</sup>

maksymalne zużycie energii elektrycznej: z grzałka elektryczna 8,5 kW





SmartTub™

J-485™ to nie tylko kompletny hydromasaż, lecz także zupełnie nowy design. Dzięki otwartym siedziskom o różnych wysokościach w wannie Spa J-485™ możesz wygodnie się oprzeć od szyi aż po same palce u stóp, gdzie czeka na nie kojący masaż.



95/110 cm



CLEARARRAY  
ACTIVE OXYGEN™



REGULOWANE  
ELEMENTY  
STEROWANIA



FUNKCJA  
WODOSPADU



MULTICOLOR



STEREO  
SYSTEM



231 cm

231 cm

dysze total: 49

masa wanny Spa: bez wody 415 kg • masa po napełnieniu 2.421 kg

obciążenie podłogi 510 kg/m<sup>2</sup>

maksymalne zużycie energii elektrycznej: z grzałka elektryczna 6,9 kW





SmartTub™

J-475™ to wanna Spa zaprojektowana, by zapewniać najbardziej intensywne doznania z hydromasażu. Dzięki szerokiej gamie różnych dysz Jacuzzi® z kolekcji Jacuzzi® PowerPro® i leżance pozwalającej na zanurzenie całego ciała model J-475™ to szczególnie relaksujące doznania między innymi za sprawą unikalnych detali, takich jak podświetlany wodospad.



95/110 cm



CLEARRAY  
ACTIVE OXYGEN™



REGULOWANE  
ELEMENTY  
STEROWANIA



FUNKCJA  
WODOSPADU



MULTICOLOR



STEREO  
SYSTEM



231 cm

231 cm

dysze total: 55

masa wanny Spa: bez wody 420 kg • masa po napełnieniu 2.444 kg

obciążenie podłogi 514 kg/m<sup>2</sup>

maksymalne zużycie energii elektrycznej: z grzałka elektryczna 6,9 kW



x5-6

J - 4 4 5™

Jacuzzi



SmartTub

Najmłodszy model z kolekcji, J-400™, wyróżnia się swym designem i dbałością o szczegóły. J-445™ dysponuje nowym systemem podgrzewania o optymalnej wydajności i oszczędności energii.



95/10 cm



CLEARARRAY  
ACTIVE OXYGEN™



REGULOWANE  
ELEMENTY  
STEROWANIA



FUNKCJA  
WODOSPADU



MULTICOLOR



STEREO  
SYSTEM

213 cm



213 cm

dysze total: 45

masa wanny Spa: bez wody 388 kg • masa po napełnieniu 2.052 kg

obciążenie podłogi 513 kg/m<sup>2</sup>

maksymalne zużycie energii elektrycznej: z grzałka elektryczna 6,9 kW





J - 4 3 5™



SmartTub™

Nowa wanna Spa J-400™ z leżanką emanuje perfekcją w każdym detalu: cechuje się podświetlanym wodospadem i zintegrowanymi uchwytami na napoje, regulowanymi poduszkami i wielokierunkowym panelem sterowania, narożnym podświetleniem nastrojowym i łatwością przeprowadzania kontroli.



95/10 cm



CLEARRAY  
ACTIVE OXYGEN™



REGULOWANE  
ELEMENTY  
STEROWANIA



FUNKCJA  
WODOSPADU



MULTICOLOR



STEREO  
SYSTEM

213 cm



213 cm

dysze total: 47

masa wanny Spa: bez wody 373 kg • masa po napełnieniu 2.037 kg

obciążenie podłogi 510 kg/m<sup>2</sup>

maksymalne zużycie energii elektrycznej: z grzałka elektryczna 6,9 kW





SmartTub

Najbardziej kompaktowa wanna Spa z kolekcji J-400™. Idealna do relaksującego i kompleksowego hydromasażu. Wyjątkowa, ergonomiczna ława gwarantuje komfortową kąpiel w wannie, pozwalając cieszyć się pełnym relaksem we dwoje lub w towarzystwie przyjaciół!



86/101 cm

193 cm



221 cm



CLEARRAY  
ACTIVE OXYGEN™



REGULOWANE  
ELEMENTY  
STEROWANIA



FUNKCJA  
WODOSPADU



MULTICOLOR



STEREO  
SYSTEM

dysze total: 35

masa wanny Spa: bez wody 352 kg • masa po napełnieniu 1.941 kg

obciążenie podłogi 514 kg/m<sup>2</sup>

maksymalne zużycie energii elektrycznej: z grzałka elektryczna 6,9 kW





# KOLEKCJA

## J-300™







J-335™

**Cechy:**

- Dysze Jacuzzi® PowerPro®
- Specjalne dysze Jacuzzi® PowerPro® BX i FX-L
- Podświetlane elementy sterowania
- 4-stopniowy system filtracji
- Pompa obiegowa ProStream™
- Podstawa z materiału Propolymer™
- Możliwość wymontowania paneli bez użycia narzędzi
- Wodospad Rainbow®
- Oświetlenie diodowe ProLite™
- Poduszka HydroSoothe™ i wygodne zagłówki
- Oświetlenie zewnętrzne
- Panele ProFinish™
- Podświetlane uchwyty na napoje
- Clearray Active Oxygen™  
Low output ozone generator + UV-C
- Pokrywy ProLast™

**Funkcje/wyposażenie opcjonalne:**

- Kompatybilna z systemem SmartTub™
- System stereo BLUEWAVE®
  - Standardowe głośniki
  - Subwoofer

## KOLEKCJA J - 300™

### **J-385™, J-365™ i J-345™ - hydromasaż stóp z unikalnym podświetleniem dysz ix**

- Hydromasaż refleksologiczny w kolekcji J-300™ to różnorodność form: od pełnego po częściowy zaawansowany masaż stóp.
- Moduł umiejscowiono w samym środku strefy nóg, więc kilkoro użytkowników może korzystać z tej funkcji masażu hydroterapeutycznego niezależnie od miejsca, w którym siedzą w wannie Spa.
- Dzięki tej funkcji masażu doskonale odprężysz się po długim dniu w pracy, intensywnym treningu lub długotrwałym staniu na nogach.



### **Poduszkę Hydrosoothe™**

- Wodospad o kojącym działaniu wypływającej wody zapewniającej odprężający masaż głowy i szyi po ciężkim, długim dniu.
- Dwie duże dysze wbudowane w poduszkę Hydrosoothe™, które - obracając się - zapewniają ukierunkowany masaż pleców, relaksujący i odprężający mięśnie.
- Zaawansowane oświetlenie do chromoterapii ProLite™, którym można sterować tak, aby stworzyć atmosferę najlepiej dopasowaną do aktualnych potrzeb czy okazji.



### **J-375™, j-355™, j-335™ i j-315™ leżanka do masażu całego ciała**

- Leżanka w modelu J-300™ dysponuje pełną technologią dysz Jacuzzi® PowerPro®, zapewniając kompletny masaż całego ciała.
- Pozwala na całkowite zanurzenie się w otoczeniu odpowiednio ukierunkowanych dysz głęboko masujących Twoje plecy i biodra oraz delikatniej oddziałujących strumieni skierowanych na tylną część nóg oraz stóp.
- Leżanka ta w połączeniu ze specjalnymi dyszami Jacuzzi® PowerPro® BX i FX-L, które występują tylko w tej kolekcji, to jeszcze bardziej zaawansowany masaż dolnej części pleców i nóg, idealny do odzyskania sił po długim dniu.





J-385™

KOLEKCJA  
J-300™

Wszystkie wymiary wanny Spa przedstawiono w formacie: dł. x szer. x wys.



LEGENDA KOLEKCJI DYSZ JACUZZI® POWERPRO®



Przy napięciu znamionowym wartość ta może ulec zmianie w zależności od wahań w sieci i od tolerancji poszczególnych komponentów.



J-385™

6-7 Siedzisk

WYMIARY

231 cm x 231 cm x 95 H cm

MASA WANNY SPA

masa bez wody 386 kg • masa po napełnieniu 2.618 kg • obciążenie podłogi 541 kg/m<sup>2</sup>

ŚREDNIA OBJĘTOŚĆ WODY UŻYTKOWEJ 1.741 l

MAKSYMALNE ZUŻYCIE ENERGII ELEKTRYCZNEJ

z grzałka elektryczna 6,7 kW

DYSZE OGÓŁEM WEDŁUG TYPU: 51



J-375™ LOUNGE

5-6 Siedzisk

WYMIARY

231 cm x 231 cm x 95 H cm

MASA WANNY SPA

masa bez wody 376 kg • masa po napełnieniu 2.571 kg • obciążenie podłogi 531 kg/m<sup>2</sup>

ŚREDNIA OBJĘTOŚĆ WODY UŻYTKOWEJ 1.685 l

MAKSYMALNE ZUŻYCIE ENERGII ELEKTRYCZNEJ

z grzałka elektryczna 6,7 kW

DYSZE OGÓŁEM WEDŁUG TYPU: 52



J-365™

6-7 Siedzisk

WYMIARY

231 cm x 214 cm x 95 H cm

MASA WANNY SPA

masa bez wody 365 kg • masa po napełnieniu 2.257 kg • obciążenie podłogi 568 kg/m<sup>2</sup>

ŚREDNIA OBJĘTOŚĆ WODY UŻYTKOWEJ 1.495 l

MAKSYMALNE ZUŻYCIE ENERGII ELEKTRYCZNEJ

z grzałka elektryczna 6,7 kW

DYSZE OGÓŁEM WEDŁUG TYPU: 46



J-355™ LOUNGE

5-6 Siedzisk

WYMIARY

231 cm x 214 cm x 95 H cm

MASA WANNY SPA

masa bez wody 369 kg • masa po napełnieniu 1.855 kg • obciążenie podłogi 560 kg/m<sup>2</sup>

ŚREDNIA OBJĘTOŚĆ WODY UŻYTKOWEJ 1.363 l

MAKSYMALNE ZUŻYCIE ENERGII ELEKTRYCZNEJ

z grzałka elektryczna 6,7 kW

DYSZE OGÓŁEM WEDŁUG TYPU: 44



J-345™

6-7 Siedzisk

WYMIARY

214 cm x 214 cm x 91 H cm

MASA WANNY SPA

masa bez wody 352 kg • masa po napełnieniu 2.036 kg • obciążenie podłogi 553 kg/m<sup>2</sup>

ŚREDNIA OBJĘTOŚĆ WODY UŻYTKOWEJ 1.306 l

MAKSYMALNE ZUŻYCIE ENERGII ELEKTRYCZNEJ

z grzałka elektryczna 6,7 kW

DYSZE OGÓŁEM WEDŁUG TYPU: 41



J-335™ LOUNGE

5-6 Siedzisk

WYMIARY

214 cm x 214 cm x 91 H cm

MASA WANNY SPA

masa bez wody 347 kg • masa po napełnieniu 2.125 kg • obciążenie podłogi 557 kg/m<sup>2</sup>

ŚREDNIA OBJĘTOŚĆ WODY UŻYTKOWEJ 1.325 l

MAKSYMALNE ZUŻYCIE ENERGII ELEKTRYCZNEJ

z grzałka elektryczna 6,7 kW

DYSZE OGÓŁEM WEDŁUG TYPU: 42



J-325™

4-5 Siedzisk

WYMIARY

193 cm x 213 cm x 85 H cm

MASA WANNY SPA

masa bez wody 281 kg • masa po napełnieniu 1.983 kg • obciążenie podłogi 620 kg/m<sup>2</sup>

ŚREDNIA OBJĘTOŚĆ WODY UŻYTKOWEJ 1.268 l

MAKSYMALNE ZUŻYCIE ENERGII ELEKTRYCZNEJ

z grzałka elektryczna 5,1 kW

DYSZE OGÓŁEM WEDŁUG TYPU: 23



J-315™ LOUNGE

2-3 Siedzisk

WYMIARY

193 cm x 168 cm x 81 H cm

MASA WANNY SPA

masa bez wody 241 kg • masa po napełnieniu 1.300 kg • obciążenie podłogi 544 kg/m<sup>2</sup>

ŚREDNIA OBJĘTOŚĆ WODY UŻYTKOWEJ 795 l

MAKSYMALNE ZUŻYCIE ENERGII ELEKTRYCZNEJ

z grzałka elektryczna 5,1 kW

DYSZE OGÓŁEM WEDŁUG TYPU: 23



KOLORY MUSZLI



PANELE PROFINISH™



POKRYWA PROLAST™





Największa wanna Spa do hydroterapii w kolekcji Comfort, z różnymi rodzajami siedzisk. Idealna na wspólny relaks z przyjaciółmi i rodziną.



95 cm

231 cm



231 cm



CLEARRAY  
ACTIVE OXYGEN™



PODUSZKA  
HYDROSOOTHE™



FUNKCJA  
WODOSPADU



MULTICOLOR



STEREO  
SYSTEM

dysze total: 51

masa wanny Spa: bez wody 386 kg • masa po napełnieniu 2.618 kg

obciążenie podłogi 541 kg/m<sup>2</sup>

maksymalne zużycie energii elektrycznej: z grzałka elektryczna 6,7 kW





x5-6



J - 3 7 5™



Największa wanna Spa w kolekcji J-300™ dysponująca leżanką, dzięki której zanurzysz całkowicie swoje ciało w absolutnym relaksie, idealna dla dużej rodziny lub na spotkania z przyjaciółmi.



95 cm

231 cm



231 cm



CLEARRAY  
ACTIVE OXYGEN™



PODUSZKA  
HYDROSOOTHE™



FUNKCJA  
WODOSPADU



MULTICOLOR



STEREO  
SYSTEM

dysze total: 52

masa wanny Spa: bez wody 376 kg • masa po napełnieniu 2.571 kg

obciążenie podłogi 531 kg/m<sup>2</sup>

maksymalne zużycie energii elektrycznej: z grzałka elektryczna 6,7 kW





Średnich rozmiarów przestronna wanna Spa z siedziskami dla kilku osób. Jej zwiększona głębokość pozwala na więcej opcji dla wysokich osób, ale sprawdzi się również w przypadku innych członków rodziny, bowiem dysponuje miejscem dla każdego.



95 cm

231 cm



214 cm



CLEARRAY  
ACTIVE OXYGEN™



PODUSZKA  
HYDROSOOTHE™



FUNKCJA  
WODOSPADU



MULTICOLOR



STEREO  
SYSTEM

dysze total: 46

masa wanny Spa: bez wody 365 kg • masa po napełnieniu 2.257 kg

obciążenie podłogi 568 kg/m<sup>2</sup>

maksymalne zużycie energii elektrycznej: z grzałka elektryczna 6,7 kW







x5-6



J - 3 5 5™



Średnich rozmiarów wanna Spa i jedyny produkt w naszej gamie posiadający dwa siedziska dla dzieci, idealne rozwiązanie dla młodych rodzin.



95 cm

231 cm



214 cm



CLEARRAY  
ACTIVE OXYGEN™



PODUSZKA  
HYDROSOOTHE™



FUNKCJA  
WODOSPADU



MULTICOLOR



STEREO  
SYSTEM

dysze total: 44

masa wanny Spa: bez wody 369 kg • masa po napełnieniu 1.855 kg

obciążenie podłogi 560 kg/m<sup>2</sup>

maksymalne zużycie energii elektrycznej: z grzałka elektryczna 6,7 kW





Wanna Spa dysponująca wszystkimi rodzajami siedzisk idealna dla rodzin i na spotkania z przyjaciółmi, obejmująca cztery narożne siedziska do hydroterapii i moduł do refleksologii.



91 cm

214 cm



214 cm



CLEARRAY  
ACTIVE OXYGEN™



PODUSZKA  
HYDROSOOTHE™



FUNKCJA  
WODOSPADU



MULTICOLOR



STEREO  
SYSTEM

dysze total: 41

masa wanny Spa: bez wody 352 kg • masa po napełnieniu 2.036 kg

obciążenie podłogi 553 kg/m<sup>2</sup>

maksymalne zużycie energii elektrycznej: z grzałka elektryczna 6,7 kW





x5-6



J - 3 3 5™



Idealna dla rodzin, dysponująca zarówno głębokimi, jak i płytszymi siedziskami z otwartą przestrzenią na stopy, co czyni ten produkt idealnym dla mniejszych dzieci.



91 cm

214 cm



CLEARRAY  
ACTIVE OXYGEN™



PODUSZKA  
HYDROSOOTHE™



FUNKCJA  
WODOSPADU



MULTICOLOR



STEREO  
SYSTEM



214 cm

dysze total: 42

masa wanny Spa: bez wody 347 kg • masa po napełnieniu 2.125 kg

obciążenie podłogi 557 kg/m<sup>2</sup>

maksymalne zużycie energii elektrycznej: z grzałka elektryczna 6,7 kW





Kompaktowa wanna Spa, którą można przenieść przez większość podwójnych drzwi, aby umieścić ją w oranżerii lub ogrodzie.



85 cm



CLEARRAY  
ACTIVE OXYGEN™



PODUSZKA  
HYDROSOOTHE™



FUNKCJA  
WODOSPADU



MULTICOLOR



STEREO  
SYSTEM



193 cm

213 cm

dysze total: 23

masa wanny Spa: bez wody 281 kg • masa po napełnieniu 1.983 kg

obciążenie podłogi 620 kg/m<sup>2</sup>

maksymalne zużycie energii elektrycznej: z grzałka elektryczna 5,1 kW





x2-3



J - 3 1 5™



Kompaktowa wanna Spa, w której zmieszczą się 2 lub 3 osoby, idealna na niewielkie przestrzenie, do patio, na taras czy balkon. Ta wanna Spa jest idealna dla par, a dysponuje wszelkimi elementami luksusu i technologii, jakie posiadają większe produkty w tej kolekcji.



81 cm



CLEARRAY  
ACTIVE OXYGEN™



PODUSZKA  
HYDROSOOTHE™



FUNKCJA  
WODOSPADU



MULTICOLOR



STEREO  
SYSTEM

193 cm



168 cm

dysze total: 23

masa wanny Spa: bez wody 241 kg • masa po napełnieniu 1.300 kg

obciążenie podłogi 544 kg/m<sup>2</sup>

maksymalne zużycie energii elektrycznej: z grzałka elektryczna 5,1 kW





# KOLEKCJA

## J-200™





**Cechy:**

- Dysze Classic & ClassicPro™
- Cleararray Active Oxygen™
- 2-stopniowy system filtracji
- Wygodne zagłówki
- Wbudowane uchwyty na napoje
- Klasyczny wodospad
- Wielobarwne oświetlenie
- Pokrywy ProLast™



## KOLEKCJA J - 200™

### Prestaciones

- Oferuje kompleksowy hydromasaż z przetestowanym ustawieniem dysz
- Zróżnicowane ergonomiczne siedzenia z różnymi konfiguracjami i dyszami oferują idealny masaż dla każdego



### Design

- Maksymalna trwałość i wydajność dzięki wytrzymałej powłoce akrylowej i pełnej izolacji
- Posiada odporne na promienie UV panele, które dłużej pozostają piękne.



### Łatwa obsługa

- Obsługa jest łatwiejsza dzięki sterowaniu za pomocą pojedynczych przycisków.
- Łatwiejsza konserwacja za sprawą napełnianego od góry systemu filtracji.



KOLEKCJA  
J-200™



J-245™

Wszystkie wymiary wanny Spa przedstawiono w formacie: dł. x szer. x wys.

Przy napięciu znamionowym wartość ta może ulec zmianie w zależności od wahań w sieci i od tolerancji poszczególnych komponentów.



## J-280™

6-7 Siedzisk

### WYMIARY

229 cm x 229 cm x 93 H cm

### MASA WANNY SPA

masa bez wody 401 kg  
masa po napełnieniu 2.558 kg  
obciążenie podłogi 529 kg/m<sup>2</sup>

ŚREDNIA OBJĘTOŚĆ WODY  
UŻYTKOWEJ 1.741 l

MAKSYMALNE ZUŻYCIE ENERGII  
ELEKTRYCZNEJ

z grzałka elektryczna 6,5 kW

DYSZE OGÓŁEM

44 ClassicPro™



## J-275™ LOUNGE

6 Siedzisk

### WYMIARY

229 cm x 229 cm x 93 H cm

### MASA WANNY SPA

masa bez wody 366 kg  
masa po napełnieniu 2.371 kg  
obciążenie podłogi 490 kg/m<sup>2</sup>

ŚREDNIA OBJĘTOŚĆ WODY  
UŻYTKOWEJ 1.590 l

MAKSYMALNE ZUŻYCIE ENERGII  
ELEKTRYCZNEJ

z grzałka elektryczna 6,5 kW

DYSZE OGÓŁEM

45 ClassicPro™



## J-245™

6-7 Siedzisk

### WYMIARY

213 cm x 213 cm x 91 H cm

### MASA WANNY SPA

masa bez wody 375 kg  
masa po napełnieniu 2.153 kg  
obciążenie podłogi 539 kg/m<sup>2</sup>

ŚREDNIA OBJĘTOŚĆ WODY  
UŻYTKOWEJ 1.363 l

MAKSYMALNE ZUŻYCIE ENERGII  
ELEKTRYCZNEJ

z grzałka elektryczna 6,5 kW

DYSZE OGÓŁEM

35 ClassicPro™



## J-235™ LOUNGE

6 Siedzisk

### WYMIARY

213 cm x 213 cm x 91 H cm

### MASA WANNY SPA

masa bez wody 326 kg  
masa po napełnieniu 2.066 kg  
obciążenie podłogi 516 kg/m<sup>2</sup>

ŚREDNIA OBJĘTOŚĆ WODY  
UŻYTKOWEJ 1.363 l

MAKSYMALNE ZUŻYCIE ENERGII  
ELEKTRYCZNEJ

z grzałka elektryczna 6,5 kW

DYSZE OGÓŁEM

35 ClassicPro™



## J-225™

4-5 Siedzisk

### WYMIARY

193 cm x 213 cm x 87 H cm

### MASA WANNY SPA

masa bez wody 255 kg  
masa po napełnieniu 1.914 kg  
obciążenie podłogi 497 kg/m<sup>2</sup>

ŚREDNIA OBJĘTOŚĆ WODY  
UŻYTKOWEJ 1.340 l

MAKSYMALNE ZUŻYCIE ENERGII  
ELEKTRYCZNEJ

z grzałka elektryczna 4,9 kW

DYSZE OGÓŁEM

23 Classic



## J-215™ LOUNGE

2-3 Siedzisk

### WYMIARY

193 cm x 168 cm x 81 H cm

### MASA WANNY SPA

masa bez wody 223 kg  
masa po napełnieniu 1.261 kg  
obciążenie podłogi 420 kg/m<sup>2</sup>

ŚREDNIA OBJĘTOŚĆ WODY  
UŻYTKOWEJ 833 l

MAKSYMALNE ZUŻYCIE ENERGII  
ELEKTRYCZNEJ

z grzałka elektryczna 4,9 kW

DYSZE OGÓŁEM

19 Classic



## J-210™

4 Siedzisk

### WYMIARY

Ø 198 cm x 91 H cm

### MASA WANNY SPA

masa bez wody 239 kg  
masa po napełnieniu 1.412 kg  
obciążenie podłogi 527 kg/m<sup>2</sup>

ŚREDNIA OBJĘTOŚĆ WODY  
UŻYTKOWEJ 908 l

MAKSYMALNE ZUŻYCIE ENERGII  
ELEKTRYCZNEJ

z grzałka elektryczna 4,9 kW

DYSZE OGÓŁEM

19 Classic

### KOLORY MUSZLI



Platinum

### KOLORY PANELE



Silverwood



Roasted chestnut

### POKRYWA PROLAST™



Czarny



Pełen relaks zapewniany w największej i najgłębszej wannie Spa w całej gamie.



98 cm

229 cm



229 cm



CLEARRAY  
ACTIVE OXYGEN™



2 POZIOMY  
FILTRACJI



FUNKCJA  
WODOSPADU



OŚWIETLENIE  
LED RGB

dysze total: 44

masa wanny Spa: bez wody 401 kg • masa po napełnieniu 2.558 kg

obciążenie podłogi 529 kg/m<sup>2</sup>

maksymalne zużycie energii elektrycznej: z grzałka elektryczna 6,5 kW





Od chwil pełnych zabawy po spokojne ukojenie w odosobnieniu: leżanka i ta konfiguracja siedzisk skuszą każdego.



93 cm

229 cm



229 cm



CLEARRAY  
ACTIVE OXYGEN™



2 POZIOMY  
FILTRACJI



FUNKCJA  
WODOSPADU



OŚWIETLENIE  
LED RGB

dysze total: 45

masa wanny Spa: bez wody 366 kg • masa po napełnieniu 2.371 kg

obciążenie podłogi 490 kg/m<sup>2</sup>

maksymalne zużycie energii elektrycznej: z grzałka elektryczna 6,5 kW





Idealna dla 6 – 7-osobowych rodzin, zwłaszcza z większymi dziećmi lub na spotkania z dorosłymi przyjaciółmi.



92 cm

214 cm



214 cm



CLEARARRAY  
ACTIVE OXYGEN™



2 POZIOMY  
FILTRACJI



FUNKCJA  
WODOSPADU



OŚWIETLENIE  
LED RGB

dysze total: 35

masa wanny Spa: bez wody 375 kg • masa po napełnieniu 2.153 kg

obciążenie podłogi 539 kg/m<sup>2</sup>

maksymalne zużycie energii elektrycznej: z grzałka elektryczna 6,5 kW





J - 235™



Rodzinnna wanna Spa z leżanką, idealna do wspólnej zabawy i relaksu.



92 cm

214 cm



214 cm



CLEARRAY  
ACTIVE OXYGEN™



2 POZIOMY  
FILTRACJI



FUNKCJA  
WODOSPADU



OŚWIETLENIE  
LED RGB

dysze total: 35

masa wanny Spa: bez wody 326 kg • masa po napełnieniu 2.066 kg

obciążenie podłogi 516 kg/m<sup>2</sup>

maksymalne zużycie energii elektrycznej: z grzałka elektryczna 6,5 kW





Idealny na patio lub do niewielkich przestrzeni. W tym przystępnym cenowo modelu zmieści się pięć dorosłych osób, a jego uniwersalny charakter i wygodę dodatkowo podkreśla odchylana kanapa.



87 cm

193 cm



CLEARRAY  
ACTIVE OXYGEN™



2 POZIOMY  
FILTRACJI



FUNKCJA  
WODOSPADU



OŚWIETLENIE  
LED RGB



213 cm

dysze total: 23

masa wanny Spa: bez wody 255 kg • masa po napełnieniu 1.914 kg

obciążenie podłogi 497 kg/m<sup>2</sup>

maksymalne zużycie energii elektrycznej: z grzałka elektryczna 4,9 kW







x2-3



J - 2 1 5™



Ten przystępny cenowo model jest idealny na tarasy lub do niewielkich przestrzeni, posiada leżankę pozwalającą na zanurzenie całego ciała i bezpośrednio sąsiadujące ze sobą siedziska, w których zmieszczą się trzy dorosłe osoby.



81 cm

193 cm



168 cm



CLEARRAY  
ACTIVE OXYGEN™



2 POZIOMY  
FILTRACJI



FUNKCJA  
WODOSPADU



OŚWIETLENIE  
LED RGB

dysze total: 19

masa wanny Spa: bez wody 223 kg • masa po napełnieniu 1.261 kg

obciążenie podłogi 420 kg/m<sup>2</sup>

maksymalne zużycie energii elektrycznej: z grzałka elektryczna 4,9 kW





Kompaktowa wanna Spa dla 4 osób, idealna do niewielkich przestrzeni, na patio, balkon czy taras.



92 cm

Ø 198 cm



CLEARARRAY  
ACTIVE OXYGEN™



2 POZIOMY  
FILTRACJI



OŚWIETLENIE  
LED RGB

dysze total: 19

masa wanny Spa: bez wody 239 kg • masa po napełnieniu 1.412 kg

obciążenie podłogi 527 kg/m<sup>2</sup>

maksymalne zużycie energii elektrycznej: z grzałka elektryczna 4,9 kW



KOLEKCJA  
J-200™





# KOLEKCJA DESIGN





VIRTUS  
panele Graphite

**Cechy:**

- Dysze Jacuzzi® PowerPro®
- Blowers (Profile, Santorini, Delos, Delfi, Unique, Alimia)
- Kaskada (Santorini, Delos, Delfi)
- Przelewowe wanny (Virtus, Profile)
- Podświetlane przyciski sterujące
- Light System - Multicolour
- Cleararray® UV-C
- 2 poziomy filtracji
- Baza Propolymer™
- Izolacja EcoShield (Virtus, Skylounge®)
- Pokrywa termiczna ProVinyl
- Instalacja wolnostojąca lub w podłożu

**Funkcje/wyposażenie opcjonalne:**

- Performance kit (Filtr piaskowy)
- Winter Pro Kit
- Wymiennik ciepła

## KOLEKCJA DESIGN

### Design made in Italy

- Eleganckie, minimalistyczne i wyrefinowane; wanny Spa są zaprojektowane tak, aby wpasować się w każde otoczenie. Każdy model dostępny jest z obudowami zewnętrznymi wykonanymi z różnych materiałów i w różnych kolorach, zgodnie z aktualnymi trendami dekoracyjnymi.
- Te wanny Spa zapewniają największą możliwą swobodę instalacji: wannę można umieścić w każdym otoczeniu na zewnątrz lub w pomieszczeniu, nad podłożem lub w nim.



### Oryginalne przelewowe wanny Spa Jacuzzi®

Modele Virtus i Profile oferują spektakularny efekt przelewu. W momencie zanurzenia nadmiar wody jest zbierany przez rynną okalającą zintegrowaną ze zbiornikami wyrównawczymi, a następnie wlewany z powrotem do wanny Spa, co pozwala na stałe utrzymanie idealnego poziomu wody, tak jak w basenie, bez potrzeby jej uzupełniania.



### Filtr z wymiennym wkładem lub piaskowy

Modele Profile, Santorini, Delos, Delfi i Unique są wyposażone w filtr z wymiennym wkładem, ale pasuje do nich również filtr piaskowy Performance Kit, który gwarantuje większą wydajność filtrowania i mniej prac konserwacyjnych. Virtus to jedyny model wanny Spa z wbudowanym filtrem piaskowym.

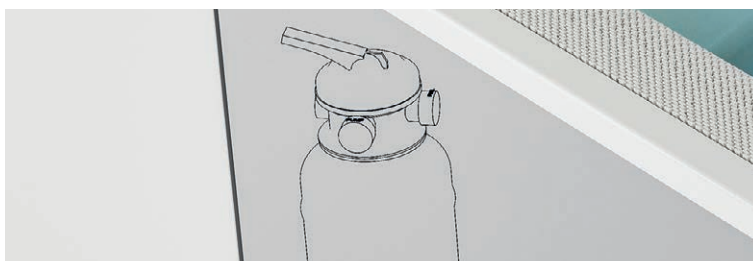



VIRTUS  
panele Graphite

**KOLEKCJA  
DESIGN**



Wszystkie wymiary wanny Spa przedstawiono w formacie: dł. x szer. x wys.



**LEGENDA KOLEKCJI DYSZ JACUZZI® POWERPRO®**



Przy napięciu znamionowym wartość ta może ulec zmianie w zależności od wahań w sieci i od tolerancji poszczególnych komponentów.



**Virtus**



6-7 Siedzisk

**WYMIARY**

250 cm x 215 cm x 93 H cm

**MASA WANNY SPA**

masa bez wody 410 kg • masa po napełnieniu 2.450 kg • obciążenie podłogi 490 kg/m<sup>2</sup>

**ŚREDNIA OBJĘTOŚĆ WODY UŻYTKOWEJ** 1.500 l

**MAKSYMALNE ZUŻYCIE ENERGII ELEKTRYCZNEJ**

z grzałka elektryczna 5,4 kW

**DYSZE OGÓŁEM WEDŁUG TYPU: 50**



**Profile**



5-6 Siedzisk

**WYMIARY**

235 cm x 211 cm x 93 H cm

239 cm x 215 cm x 93 H cm

**MASA WANNY SPA**

masa bez wody 350 kg • masa po napełnieniu 2.460 kg

obciążenie podłogi TOP 558 / BASE 547 kg/m<sup>2</sup>

**ŚREDNIA OBJĘTOŚĆ WODY UŻYTKOWEJ** 1.600 l

**MAKSYMALNE ZUŻYCIE ENERGII ELEKTRYCZNEJ**

z grzałka elektryczna TOP 5,4 / BASE 4,7 kW

z wymiennik 2,0 kW

**DYSZE OGÓŁEM WEDŁUG TYPU: 45 + 14 BLOWER**



**Santorini**



5 Siedzisk

**WYMIARY**

215 cm x 230 cm x 90 cm

**MASA WANNY SPA**

masa bez wody 300 kg • masa po napełnieniu 2.100 kg • obciążenie podłogi 479 kg/m<sup>2</sup>

**ŚREDNIA OBJĘTOŚĆ WODY UŻYTKOWEJ** 1.250 l

**MAKSYMALNE ZUŻYCIE ENERGII ELEKTRYCZNEJ**

z grzałka elektryczna 4,7 kW

z wymiennik 3,7 kW

**DYSZE OGÓŁEM WEDŁUG TYPU: 43 + 14 BLOWER**



**Delos**



4 Siedzisk

**WYMIARY**

215 cm x 190 cm x 80 H cm

**MASA WANNY SPA**

masa bez wody 250 kg • masa po napełnieniu 1.390 kg • obciążenie podłogi 459 kg/m<sup>2</sup>

**ŚREDNIA OBJĘTOŚĆ WODY UŻYTKOWEJ** 860 l

**MAKSYMALNE ZUŻYCIE ENERGII ELEKTRYCZNEJ**

z grzałka elektryczna 4,7 kW

z wymiennik 2,0 kW

**DYSZE OGÓŁEM WEDŁUG TYPU: 26 + 10 BLOWER**



**Delfi**



4 Siedzisk

**WYMIARY**

190 cm x 190 cm x 80 H cm

**MASA WANNY SPA**

masa bez wody 270 kg • masa po napełnieniu 1.440 kg • obciążenie podłogi 460 kg/m<sup>2</sup>

**ŚREDNIA OBJĘTOŚĆ WODY UŻYTKOWEJ** 700 l

**MAKSYMALNE ZUŻYCIE ENERGII ELEKTRYCZNEJ**

z grzałka elektryczna 4,7 kW

z wymiennik 2,0 kW

**DYSZE OGÓŁEM WEDŁUG TYPU: 26 + 10 BLOWER**



**Skylounge®**



4 Siedzisk

**WYMIARY**

190 cm x 190 cm x 72/80 H cm

**MASA WANNY SPA**

masa bez wody 220 kg • masa po napełnieniu 985 kg • obciążenie podłogi 328 kg/m<sup>2</sup>

**ŚREDNIA OBJĘTOŚĆ WODY UŻYTKOWEJ** 600 l

**MAKSYMALNE ZUŻYCIE ENERGII ELEKTRYCZNEJ**

z grzałka elektryczna 4,7 kW

**DYSZE OGÓŁEM WEDŁUG TYPU: 10**



**Unique**



3 Siedzisk

**WYMIARY**

190 cm x 150 cm x 80 H cm

**MASA WANNY SPA**

masa bez wody 240 kg • masa po napełnieniu 1.270 kg • obciążenie podłogi 552 kg/m<sup>2</sup>

**ŚREDNIA OBJĘTOŚĆ WODY UŻYTKOWEJ** 630 l

**MAKSYMALNE ZUŻYCIE ENERGII ELEKTRYCZNEJ**

z grzałka elektryczna 3,9 kW

**DYSZE OGÓŁEM WEDŁUG TYPU: 24 + 10 BLOWER**



**City™ SPA**



2 Siedzisk

**WYMIARY**

150 cm x 160 cm x 75 H cm

**MASA WANNY SPA**

masa bez wody 220 kg • masa po napełnieniu 790 kg • obciążenie podłogi 350 kg/m<sup>2</sup>

**ŚREDNIA OBJĘTOŚĆ WODY UŻYTKOWEJ** 470 l

**MAKSYMALNE ZUŻYCIE ENERGII ELEKTRYCZNEJ**

z grzałka elektryczna (2,0 kW) 3,7 kW

z grzałka elektryczna (1,5 kW) 1,8 kW

**DYSZE OGÓŁEM WEDŁUG TYPU: 20**



**Alimia**

5-6 Siedzisk

**WYMIARY**

Ø 212 cm x 90 H cm

**MASA WANNY SPA**

masa bez wody 290 kg • masa po napełnieniu 1.940 kg • obciążenie podłogi 626 kg/m<sup>2</sup>

**ŚREDNIA OBJĘTOŚĆ WODY UŻYTKOWEJ** 1.370 l

**MAKSYMALNE ZUŻYCIE ENERGII ELEKTRYCZNEJ**

z grzałka elektryczna 5,4 kW

**DYSZE OGÓŁEM WEDŁUG TYPU: 28 + 12 BLOWER**



**KOLOR POWŁOKI**

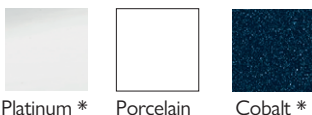

**OKŁADKI PROVINYL**



**PANELE**

**DREWNO SYNTETYCZNE**



Graphite\*

**DREWNO**

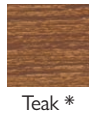

Teak\*

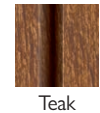

Teak Profile

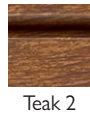

Teak 2



White Oak  
City™ Spa, Unique

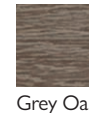

Grey Oak  
City™ Spa, Unique

**TKANINOWĄ DO ZASTOSOWAŃ ZEWNĘTRZNYCH**



turkusowy/biały  
Skylounge®



brązowy/biały  
Skylounge®

\* sprawdzenie w cenniku wg modelu





x6-7



# VIRTUS

design Dodo Arslan  
Jacuzzi® design



Przeznaczony dla branży hotelarskiej, ale nie tylko, projekt Virtus to idealne miejsce na chwilę relaksu, wspólną zabawę i uwolnienie umysłu. Siedem stanowisk o coraz większym nachyleniu strumienia i głębokości oferuje celowany oraz kompletny hydromasaż i jest odpowiedni dla każdego. Rynna przelewowa w krawędzi wanny i system automatycznej kompensacji utrzymują wodę na idealnym poziomie przez cały czas, dzięki czemu nie trzeba jej uzupełniać.

**Uwaga:** wymaga podłączenia wody i odpływu.



CLEARRAY  
ACTIVE OXYGEN™



INFINITY  
SPA



FILTR PIASKU



QUICK DRAIN®



MULTICOLOR



93 cm

250 cm



215 cm

dysze ogółem: 50

masa wanny Spa: bez wody 410 kg • masa po napełnieniu 2.450 kg

obciążenie podłogi 490 kg/m<sup>2</sup>

maksymalne zużycie energii elektrycznej: z grzałka elektryczna 5,4 kW





x5-6



## PROFILE

design  
Jacuzzi® design



Efekt basenu infinity z technologią automatycznego poziomowania wody, dzięki której wanna Spa jest napełniana, gdy poziom wody zmniejsza się w wyniku użytkowania i parowania. To naprawdę unikalny i piękny projekt.

**Uwaga:** wymaga podłączenia wody i odpływu.



93 cm

239 cm



CLEARRAY®  
UV-C SYSTEM



2 POZIOMY  
FILTRACJI



MULTICOLOR



215 cm

dysze ogółem: 31 idro + 14 blower

masa wanny Spa: bez wody 350 kg • masa po napełnieniu 2.460 kg

obciążenie podłogi TOP 558 / BASE 547 kg/m<sup>2</sup>

maksymalne zużycie energii elektrycznej:

z grzałka elektryczna TOP 5,4 / BASE 4,7 kW • z wymiennik 2,0 kW



Jedyna w tej ofercie wanna Spa z dwoma leżankami, szeroką krawędzią i dużymi miękkimi zagłówkami zapewniającymi większy komfort.



90 cm

215 cm



230 cm



CLEARRAY®  
UV-C SYSTEM



2 POZIOMY  
FILTRACJI



FUNKCJA  
WODOSPADU



MULTICOLOR

dysze ogółem: 29 idro + 14 blower  
masa wanny Spa: bez wody 300 kg • masa po napełnieniu 2.100 kg  
obciążenie podłogi 479 kg/m<sup>2</sup>  
maksymalne zużycie energii elektrycznej:  
z grzałka elektryczna 4,7 kW • z wymiennik 3,7 kW



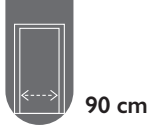

# DELOS

design  
Kaluderovic & Condini



Współczesny minimalistyczny design z szeroką krawędzią podparcia, w połączeniu z wygodnymi zagłówkami i dużą poduszką narożną, która może służyć jako siedzenie. Niewielka wysokość ułatwia dostęp oraz instalację wanny Spa w warunkach domowych.



80 cm

215 cm



190 cm



CLEARRAY®  
UV-C SYSTEM



2 POZIOMY  
FILTRACJI



FUNKCJA  
WODOSPADU



MULTICOLOR

dysze ogółem: 16 idro + 10 blower  
masa wanny Spa: bez wody 250 kg • masa po napełnieniu 1.390 kg  
obciążenie podłogi 459 kg/m<sup>2</sup>  
maksymalne zużycie energii elektrycznej:  
z grzałka elektryczna 4,7 kW • z wymiennik 2,0 kW



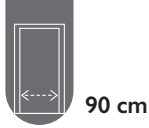

**DELFI**  
design  
Kaluderovic & Condini



Idealna do niewielkiej przestrzeni, na patio, taras czy balkon, a jednocześnie jest to perfekcyjna mieszanka współczesnego wzornictwa i komfortu. Mała wanna Spa, uniwersalna dzięki swym siedziskom i niewielkiej wysokości, co ułatwia dostęp oraz instalację w warunkach domowych.



80 cm



CLEARRAY®  
UV-C SYSTEM



2 POZIOMY  
FILTRACJI



FUNKCJA  
WODOSPADU



MULTICOLOR



190 cm

190 cm

dysze ogółem: 16 idro + 10 blower  
masa wanny Spa: bez wody 270 kg • masa po napełnieniu 1.440 kg  
obciążenie podłogi 460 kg/m<sup>2</sup>  
maksymalne zużycie energii elektrycznej:  
z grzałka elektryczna 4,7 kW • z wymiennik 2,0 kW



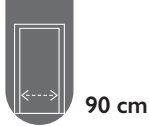

**SKYLOUNGE®**

design

Kaluderovic & Condini



Przeznaczona do mniejszych przestrzeni wanna Skylounge® zmieści nawet cztery osoby, ma łagodne kształty i podwyższoną krawędź, a także wygodne zagłówki. Podwyższone dno dysponuje dwoma poziomami głębokości, a dysze Jacuzzi® PowerPro® można skierować na różne części ciała.

Umieszczone pod wodą oświetlenie LED zmienia kolor wody, tworząc wieczorem przyjemną atmosferę. Doznania, które wcześniej dostępne były tylko w profesjonalnych Spa, znacznie poprawią jakość Twojego czasu wolnego.



72/80 cm

190 cm



190 cm



CLEARRAY®  
UV-C SYSTEM



1 POZIOMY  
FILTRACJI



MULTICOLOR



CICHA PRACA

dysze ogółem: 10

masa wanny Spa: bez wody 220 kg • masa po napełnieniu 985 kg

obciążenie podłogi 328 kg/m<sup>2</sup>

maksymalne zużycie energii elektrycznej: z grzałka elektryczna 4,7 kW







# UNIQUE

design  
Carlo Urbinati



Zaprojektowana z myślą o mniejszych przestrzeniach, minimalistyczna pod względem stylu wanna Unique pasuje do każdego otoczenia, a jej niewielka wysokość ułatwia dostęp oraz instalację. Ta wanna Spa dysponuje dwoma siedzeniami obok siebie – jest idealna dla par i doskonale sprawdzi się na niewielkim patio, tarasie czy balkonie.



80 cm



CLEARRAY®  
UV-C SYSTEM



2 POZIOMY  
FILTRACJI



MULTICOLOR

dysze ogółem: 14 idro + 10 blower  
masa wanny Spa: bez wody 240 kg • masa po napełnieniu 1.270 kg  
obciążenie podłogi 552 kg/m<sup>2</sup>  
maksymalne zużycie energii elektrycznej: z grzałka elektryczna 3,9 kW

190 cm



150 cm





x2



80 cm

## CITY™ SPA

design

Kaluderovic & Condini



Gdy funkcjonalność musi być dopasowana do niewielkiej przestrzeni. To wanna idealna dla par, by zaznawać kąpiele ramię w ramię, na balkonie, tarasie czy w niewielkim patio. Dzięki swoim kompaktowym rozmiarom i ograniczonemu obciążeniu podłogi może zostać zainstalowana w dowolnym miejscu i jest idealnym rozwiązaniem zarówno dla domu, jak i do małych stref wellness czy wspólnych przestrzeni hotelowych.



75 cm



CLEARRAY®  
UV-C SYSTEM



2 POZIOMY  
FILTRACJI



FUNKCJA  
WODOSPADU



MULTICOLOR



150 cm

160 cm

dysze ogółem: 20

masa wanny Spa: bez wody 220 kg • masa po napełnieniu 790 kg • obciążenie podłogi 350 kg/m<sup>2</sup>

maksymalne zużycie energii elektrycznej:

z grzałką elektryczną (2,0 kW) 3,7 kW • z grzałką elektryczną (1,5 kW) 1,8 kW





**ALIMIA**  
design  
Jacuzzi® Design



Duża okrągła wanna Spa zapewniająca kompleksową hydroterapię. Idealna dla par i niewielkich rodzin. Pięć różnych stanowisk do hydromasażu z regulacją przepływu powietrza, szerokim dnem i wygodnym zintegrowanym stopniem ułatwiającym wchodzenie i wychodzenie z wanny Spa, a nawet z wbudowanymi uchwytami.



90 cm

Ø 212 cm



CLEARRAY®  
UV-C SYSTEM



MULTICOLOR



dysze ogółem: 28 idro + 12 blower  
masa wanny Spa: bez wody 290 kg • masa po napełnieniu 1.940 kg  
obciążenie podłogi 626 kg/m<sup>2</sup>  
maksymalne zużycie energii elektrycznej: z grzałka elektryczna 5,4 kW





# KOLEKCJA LODGE+



LODGE+ M

**Cechy:**

- Dysze Classic
- Podświetlane przyciski sterujące
- Panel sterowania LED
- Oświetlenie podwodne wielokolorowe LED
- Cleararray® UV
- System filtracji obejmujący filtr z wymiennym wkładem lub filtr piaskowy
- Baza de Propolimer™
- Izolacja EcoShield
- Pokrywa termiczna ProVinyl
- Instalacja nad podłogiem lub w nim

**Funkcje/wyposażenie opcjonalne:**

- Filtracja piaskowa
- Podgrzewacz
- Wymiennik ciepła
- Marine Kit: do stosowania z wodą morską (nagrzewnica tytanowa, rama ze stali AISI 316 L)

## KOLEKCJA LODGE+

### System szybkiego, kompletnego odprowadzania wody Quick Drain®

- Cała woda jest wylewana z wanny Spa poprzez odpływ znajdujący się w jej podstawie. Pozwala to uniknąć zalegania wody w wannie i dokładnie ją wyczyścić w celu przygotowania jej dla kolejnych gości.
- Urządzenie Quick Drain® skraca czas odprowadzania wody o nawet 50% w porównaniu ze standardową instalacją rurową lub pompami głębinowymi.

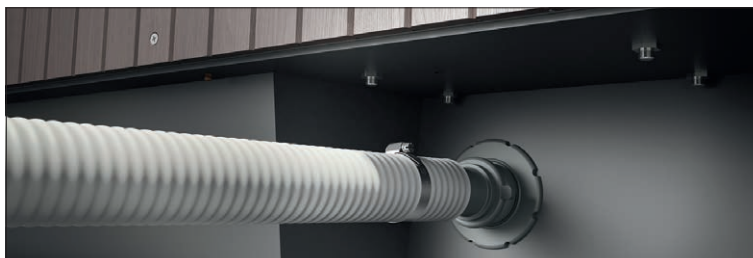

### Podgrzewacz lub wymiennik ciepła

- Gama Lodge + może być wyposażona w udoskonalony elektryczny podgrzewacz lub wymiennik ciepła, który stanowi niedrogi, przyjazne środowisku rozwiązanie wykorzystujące ciepło generowane przez system grzewczy Twojego obiektu lub odnawialne źródła energii. Aby jeszcze bardziej skrócić czas nagrzewania, oprócz standardowego podgrzewacza można skorzystać z opcji Heat Plus.

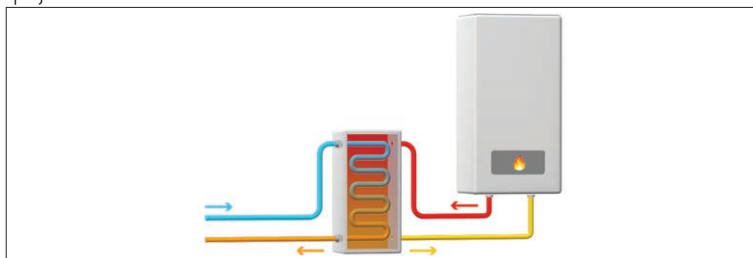

### Filtracja Piaskowa (opcja)

- Opcjonalna filtracja piaskowa zapewnia długotrwałą higienę i czystość, ponieważ wychwytuje nieczystości obecne w wodzie. Filtr można łatwo wyjąć. Należy go regularnie czyścić i w razie potrzeby wymieniać.

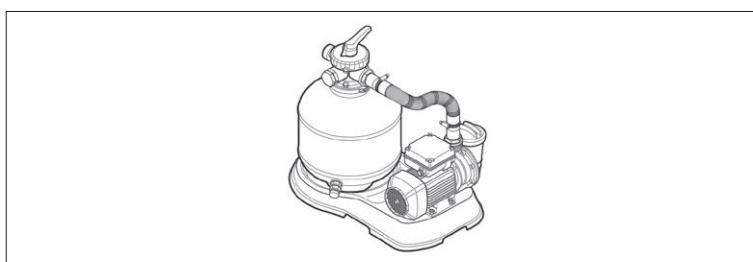



**KOLEKCJA  
LODGE+**



Wszystkie wymiary wanny Spa przedstawiono w formacie: dł. x szer. x wys.

**D** DIRECT JETS   **M** MINI JETS   **L** LUXURY JETS   **P** PULSATOR JETS

LODGE+



DYSZE „CLASSIC” ZE STALI NIERDZEWNEJ

Przy napięciu znamionowym wartość ta może ulec zmianie w zależności od wahań w sieci i od tolerancji poszczególnych komponentów.



## Lodge+ L



5-6 Siedzisk

### WYMIARY

223 cm x 211 cm x 90 H cm

### MASA WANNY SPA

masa bez wody 348 kg • masa po napełnieniu 2.168 kg  
obciążenie podłogi 550 kg/m<sup>2</sup>

**ŚREDNIA OBJĘTOŚĆ WODY  
UŻYTKOWEJ** 1.420 l

### MAKSYMALNE ZUŻYCIE ENERGII ELEKTRYCZNEJ

z grzałka elektryczna BLOWER 3,7 kW  
HYDRO 4,9 kW / HYDRO+BLOWER 5,6 kW

z wymiennik BLOWER 0,9 kW  
HYDRO 2,0 kW / HYDRO+BLOWER 2,6 kW

**DYSZE OGÓŁEM WEDŁUG TYPU:**  
38 + 14 BLOWER

9 5 2 8



## Lodge+ M

4-5 Siedzisk

### WYMIARY

200 cm x 185 cm x 90 H cm

### MASA WANNY SPA

masa bez wody 260 kg • masa po napełnieniu 1.360 kg  
obciążenie podłogi 453 kg/m<sup>2</sup>

**ŚREDNIA OBJĘTOŚĆ WODY  
UŻYTKOWEJ** 880 l

### MAKSYMALNE ZUŻYCIE ENERGII ELEKTRYCZNEJ

z grzałka elektryczna BLOWER 3,7 kW  
HYDRO 4,9 kW / HYDRO+BLOWER 5,6 kW

z wymiennik BLOWER 0,9 kW  
HYDRO 2,0 kW / HYDRO+BLOWER 2,6 kW

**DYSZE OGÓŁEM WEDŁUG TYPU:**  
32 + 12 BLOWER

6 7 3 4



## Lodge+ S



2-3 Siedzisk

### WYMIARY

185 cm x 165 cm x 90 H cm

### MASA WANNY SPA

masa bez wody 245 kg • masa po napełnieniu 1.195 kg  
obciążenie podłogi 488 kg/m<sup>2</sup>

**ŚREDNIA OBJĘTOŚĆ WODY  
UŻYTKOWEJ** 750 l

### MAKSYMALNE ZUŻYCIE ENERGII ELEKTRYCZNEJ

z grzałka elektryczna BLOWER 2,7 kW  
HYDRO 3,9 kW / HYDRO+BLOWER 4,6 kW

z wymiennik BLOWER 0,9 kW  
HYDRO 2,0 kW / HYDRO+BLOWER 2,6 kW

**DYSZE OGÓŁEM WEDŁUG TYPU:**  
26 + 10 BLOWER

5 3 8

## KOLORY MUSZLI



Platinum

## KOLORY PANELE



Silverwood



Roasted  
chestnut

## POKRYWA PROVINYL



Szary



x5-6



LODGE+ L



5 siedzisk zapewnia wygodę Twoim gościom, którzy mogą rozsiąść się i zrelaksować, a dodatkowa leżanka pozwoli innemu gościowi całkowicie zanurzyć się w wodzie: model Lodge L jest idealny w przypadku większych domów wakacyjnych.



90 cm

223 cm



211 cm



CLEARARRAY®  
UV



QUICK DRAIN®



MULTICOLOR

dysze ogółem: 38 idro + 14 blower  
masa wanny Spa: bez wody 348 kg • masa po napełnieniu 2.168 kg  
obciążenie podłogi 550 kg/m<sup>2</sup>  
maksymalne zużycie energii elektrycznej:  
z grzałka elektryczna 5,15 kw BLOWER 3,7 / HYDRO 4,9 / HYDRO+BLOWER 5,6 kW  
z wymiennik BLOWER 0,9 / HYDRO 2,0 / HYDRO+BLOWER 2,6 kW



Dzięki siedziskom dla 4 – 5 osób model Lodge + M to idealny dodatek do każdego średnich rozmiarów domu wakacyjnego, zaprojektowany z myślą o ergonomii, by zapewniać wygodę relaksujących się w nim osób.



90 cm

200 cm



185 cm



CLEARRAY®  
UV



QUICK DRAIN®



MULTICOLOR

dysze ogółem: 32 idro + 12 blower  
 masa wanny Spa: bez wody 260 kg • masa po napełnieniu 1.360 kg  
 obciążenie podłogi 453 kg/m<sup>2</sup>  
 maksymalne zużycie energii elektrycznej:  
 z grzałka elektryczna 5,15 kW BLOWER 3,7 / HYDRO 4,9 / HYDRO+BLOWER 5,6 kW  
 z wymiennik BLOWER 0,9 / HYDRO 2,0 / HYDRO+BLOWER 2,6 kW







x2-3



LODGE + S



Model Lodge S jest idealny do mniejszych domów wakacyjnych, posiada bowiem siedziska dla 2 – 3 dorosłych osób. 2 ergonomiczne siedziska pozwolą Twoim gościom wygodnie rozsiąść się, podczas gdy inna osoba będzie mogła całkowicie zanurzyć swoje ciało w wygodnej leżance.



90 cm



CLEARRAY®  
UV



QUICK DRAIN®



MULTICOLOR

total jets: 26 idro + 10 blower

masa wanny Spa: bez wody 245 kg • masa po napełnieniu 1.195 kg

obciążenie podłogi 488 kg/m<sup>2</sup>

maksymalne zużycie energii elektrycznej:

z grzałka elektryczna BLOWER 2,7 / HYDRO 3,9 / HYDRO+BLOWER 4,6 kW

z wymiennik BLOWER 0,9 / HYDRO 2,0 / HYDRO+BLOWER 2,6 kW





# KOLEKCJA PROFESSIONAL

SASHA MI - ENJOY - SIENNA  
B&B Sorrento Dream Resort - Italy



**Cechy:**

- Dysze Jacuzzi® PowerPro®
- Blower (z wyjątkiem Virtus)
- Premium LED Lighting
- Automatyczne napełnianie wody
- Quick Drain®
- Pokrywa termiczna ProVinyl
- Instalację w podłożu

**Funkcje/wyposażenie opcjonalne:**

- Zbiornik wyrównawczy
- Spa Pack Zasilanie jednofazowe z i bez grzałki 3,0 kW lub z Wymiennik
- Spa Pack Zasilanie jednofazowe z i bez grzałki 12,0 kW lub z Wymiennik
- Generator ozonu
- Booster kit: Profesjonalny system analizy i kontroli wody.



## KOLEKCJA PROFESSIONAL

### **Krawędź przelewowa i automatyczne napełnianie wody**

Cecha szczególna gamy Professional to pochylona pod kątem 15° kratka wokół całej powierzchni wanny Spa. Zbiera ona wodę powierzchniową, która przelewa się przez kratkę do zbiornika wyrównawczego. Woda jest następnie przeprowadzana przez system filtracji, oczyszczana i pompowana z powrotem do podstawy wanny Spa w celu ponownego wykorzystania jej. Dzięki nachyleniu kratki woda pozostaje na poziomie krawędzi wanny Spa, nawet podczas kołysania się, więc może ona być instalowana na jachtach oraz statkach.



### **Instalację w podłożu**

• W odróżnieniu od domowych wanien Spa w tym przypadku przewidziano instalację w podłożu z osobnym pakietem Spa i zbiornikiem wyrównawczym, aby możliwy był stały przepływ wody przez filtr kwarcowy, gdzie jest ona oczyszczana, zanim powróci do wanny Spa w celu ponownego wykorzystania jej.



### **Filtr piaskowy (Spa Pack) i zbiornik wyrównawczy**

Profesjonalny Spa Pack obejmuje:

- Filtr piaskowy (piasek w zestawie)
- Zestaw pomp (do hydromasażu, obiegowa i sprężarka do dysz powietrznych)
- Z podgrzewaniem lub bez (elektryczny podgrzewacz lub wymiennik ciepła)
- System sterowania
- Zbiornik wyrównawczy jest dostępny w wersji standardowej lub obniżonej.

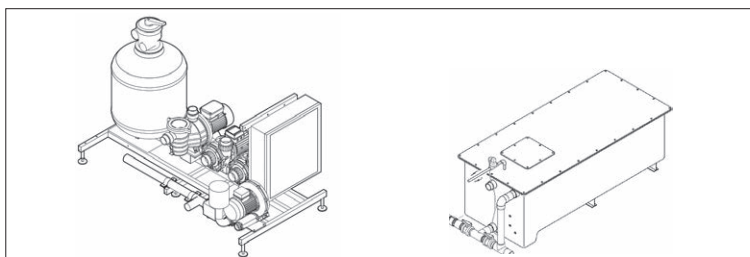



VIRTUS PRO

KOLEKCJA  
PROFESIONAL

Wszystkie wymiary wanny Spa przedstawiono w formacie: dł. x szer. x wys.



LEGENDA KOLEKCJI DYSZ JACUZZI® POWERPRO®



Przy napięciu znamionowym wartość ta może ulec zmianie w zależności od wahań w sieci i od tolerancji poszczególnych komponentów.



## Virtus Pro



6-7 Siedzisk

**WYMIARY**

250 cm x 215 cm x 93 H cm

**MASA WANNY SPA**

masa bez wody 360 kg • masa po napełnieniu 2.400 kg  
obciążenie podłogi 390 kg/m<sup>2</sup> bez zintegrowanych  
zbiornika kompensacyjnego

**ŚREDNIA OBJĘTOŚĆ WODY  
UŻYTKOWEJ** 1.500 l

**MAKSYMALNE ZUŻYCIE ENERGII  
ELEKTRYCZNEJ**

Spa Pack z grzałką elektryczną  
zasilanie jednofazowe 5,2 kW  
zasilanie trójfazowe 16,5 kW

Spa Pack z wymiennik  
zasilanie jednofazowe 3,7 kW  
zasilanie trójfazowe 4,5 kW

**DYSZE OGÓŁEM WEDŁUG TYPU:** 50



## Enjoy Pro



6 Siedzisk

**WYMIARY**

250 cm x 250 cm x 98 H cm

**MASA WANNY SPA**

masa bez wody 250 kg • masa po napełnieniu 2.350 kg  
obciążenie podłogi 2.080 kg/m<sup>2</sup>

**ŚREDNIA OBJĘTOŚĆ WODY  
UŻYTKOWEJ** 1.700 l

**MAKSYMALNE ZUŻYCIE ENERGII  
ELEKTRYCZNEJ**

Spa Pack z grzałką elektryczną  
zasilanie jednofazowe 5,8 kW  
zasilanie trójfazowe 17,0 kW

Spa Pack z wymiennik  
zasilanie jednofazowe 4,3 kW  
zasilanie trójfazowe 5,0 kW

**DYSZE OGÓŁEM WEDŁUG TYPU:** 53 + 15 BLOWER



## Virginia Pro



6-7 Siedzisk

**WYMIARY**

257 cm x 219 cm x 98 H cm

**MASA WANNY SPA**

masa bez wody 250 kg • masa po napełnieniu 2.350 kg  
obciążenie podłogi 2.080 kg/m<sup>2</sup>

**ŚREDNIA OBJĘTOŚĆ WODY  
UŻYTKOWEJ** 1.700 l

**MAKSYMALNE ZUŻYCIE ENERGII  
ELEKTRYCZNEJ**

Spa Pack z grzałką elektryczną  
zasilanie jednofazowe 5,8 kW  
zasilanie trójfazowe 17,0 kW

Spa Pack z wymiennik  
zasilanie jednofazowe 4,3 kW  
zasilanie trójfazowe 5,0 kW

**DYSZE OGÓŁEM WEDŁUG TYPU:** 50 + 16 BLOWER



## Sienna Pro

7-8 Siedzisk

**WYMIARY**

257 cm x 219 cm x 98 cm

**MASA WANNY SPA**

masa bez wody 200 kg • masa po napełnieniu 1.960 kg  
obciążenie podłogi 2.063 kg/m<sup>2</sup>

**ŚREDNIA OBJĘTOŚĆ WANNY** 1.430 l

**MAKSYMALNE ZUŻYCIE ENERGII  
ELEKTRYCZNEJ**

Spa Pack z grzałką elektryczną  
zasilanie jednofazowe 5,8 kW  
zasilanie trójfazowe 17,0 kW

Spa Pack z wymiennik  
zasilanie jednofazowe 4,3 kW  
zasilanie trójfazowe 5,0 kW

**DYSZE OGÓŁEM WEDŁUG TYPU:** 46 + 16 BLOWER



## Alimia Pro

6-7 Siedzisk

**WYMIARY**

Ø 237 cm x 98 H cm

**MASA WANNY SPA**

masa bez wody 180 kg • masa po napełnieniu 1.840 kg  
obciążenie podłogi 543 kg/m<sup>2</sup>

**ŚREDNIA OBJĘTOŚĆ WANNY** 1.350 l

**MAKSYMALNE ZUŻYCIE ENERGII  
ELEKTRYCZNEJ**

Spa Pack z grzałką elektryczną  
zasilanie jednofazowe 5,8 kW  
zasilanie trójfazowe 17,0 kW

Spa Pack z wymiennik  
zasilanie jednofazowe 4,3 kW  
zasilanie trójfazowe 5,0 kW

**DYSZE OGÓŁEM WEDŁUG TYPU:** 44 + 16 BLOWER



KOLORY MUSZLI



Platinum \* Porcelain Cobalt \*

POKRYWA PROVINYL



Ice

\* sprawdzenie w cenniku wg modelu

## Spa Pack

Wanny Spa Professional wyróżniają się również bardzo niskim poziomem hałasu podczas pracy systemu. Technicy Jacuzzi® zaprojektowali bowiem zespół pomp oraz system podgrzewania wody składający się z podgrzewacza elektrycznego i wymienników ciepła, sprężarki do dysz powietrznych i opcjonalnego generatora ozonu (niezbędnego, aby dodatkowo zwiększać jakość wody) w niezależnej jednostce technicznej (Spa Pack), którą można ustawić w odległości nawet 6 metrów od wanny.

Dzięki najwyższej jakości filtracji filtr kwarcowy sprawia, że tego typu wanny Spa są idealne do użytku profesjonalnego. Filtrowana woda przepływa z powrotem do wanny Spa przez przelew na wysokości podłoża: metoda ta – oprócz wizualnego efektu „podwodnej fontanny” – sprawia, że cząsteczki osadzające się na dnie wanny Spa, trafiają ponownie do obiegu, co zwiększa prawdopodobieństwo, że zostaną przechwycone przez dysze, które kierują wodę do filtra. Choć z technicznego punktu widzenia wydaje się to skomplikowane, system ten jest łatwy w obsłudze nawet ze strony użytkowników „domowych”, dzięki przyciskom sterowanym pneumatycznie.

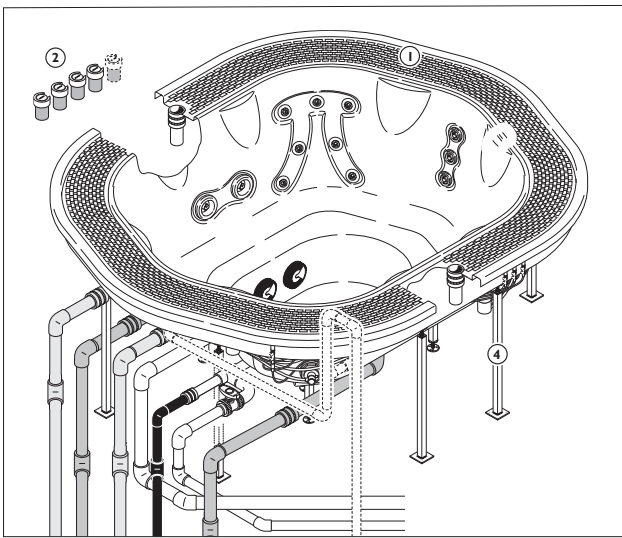

Wanna Spa i system hydrauliczny

- 1 Kanał przelewowy z kratką
- 2 Przyciski pneumatyczne
- 3 Przyłącza do sieci wodociągowej
- 4 Obwodowe metalowe wsporniki

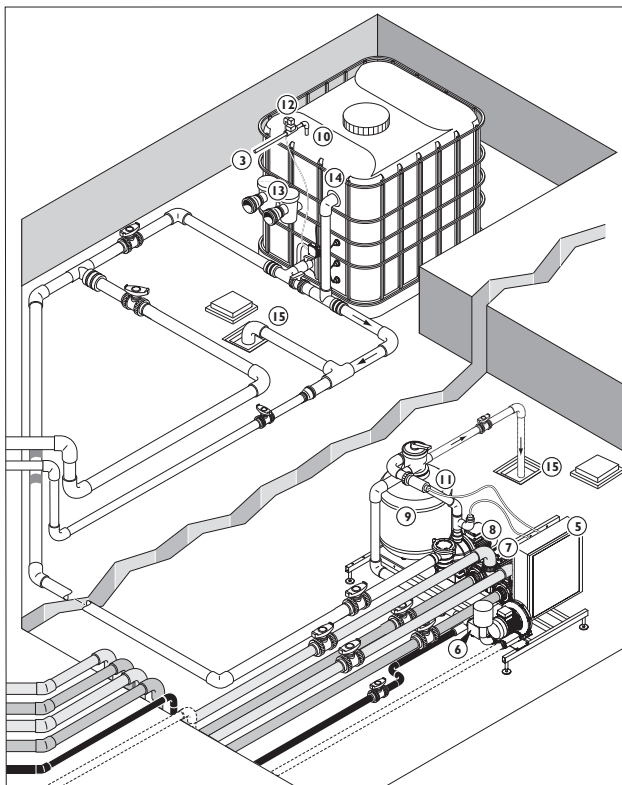

Spa Pack

- 5 Skrzynka przyłącza elektrycznego
- 6 Opcja:
- 6a Podgrzewacz (12 kW)
- 6b Wymiennik ciepła
- 7 Pompy do hydromasażu (2 + 2 KM)
- 8 Pompa systemu filtracji
- 9 Filtr kwarcowy
- 10 Wyłącznik główny
- 11 Czujnik temperatury

Compensation tank

- 12 Elektrozawór napełnienia/uzupełniania wody (3/4")
- 13 Filtry wstępne
- 14 Przelew
- 15 Kanały spustowe

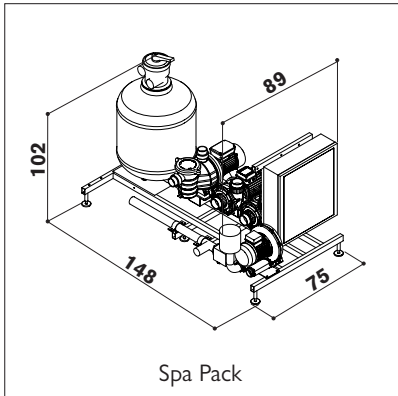

Spa Pack

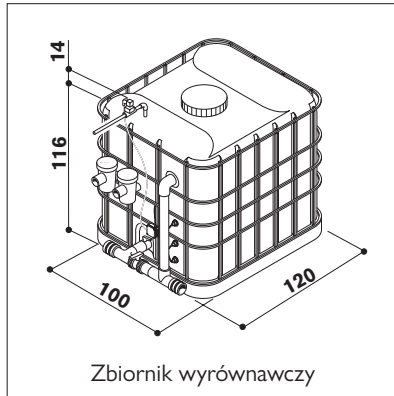

Zbiornik wyrównawczy

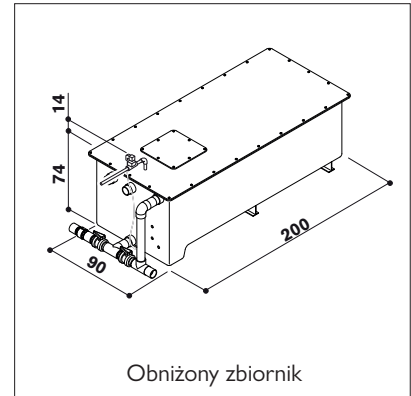

Obniżony zbiornik

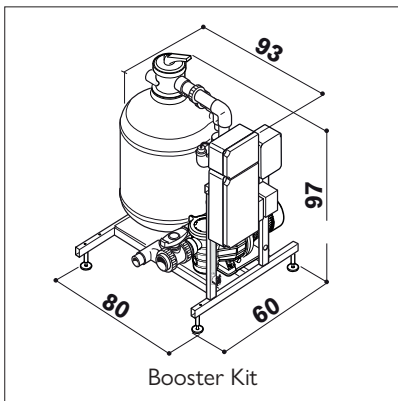

Booster Kit

Zestaw Booster

Profesjonalny system analizy i kontroli wody. W pełni zautomatyzowany system dezynfekcji i kontroli pH z dodatkowym modułem filtrującym i możliwością pobierania raportów.

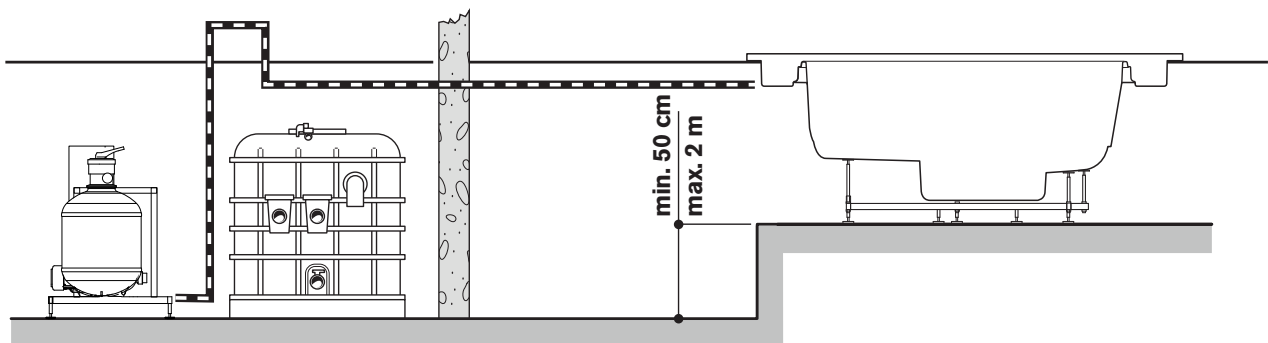

Spa Pack + Standardowym zbiornikiem kompensacyjnym

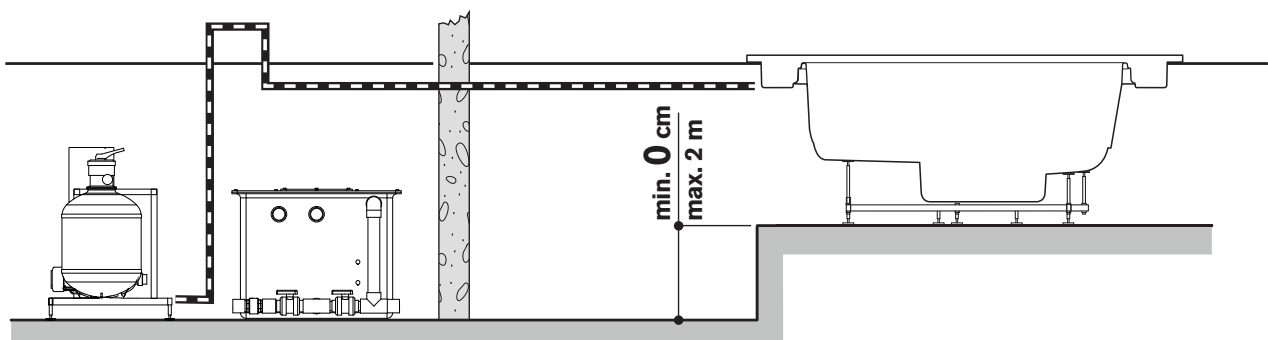

Spa Pack + Niskim zbiornikiem kompensacyjnym



x6-7



# VIRTUS PRO

design

Dodo Arslan - Jacuzzi® Design



Zainspirowana muszlą łodzika obudowa wygląda, jakby formowała ją woda, a jej spiralny kształt zapewnia szybkie, kompletne odprowadzanie wody po opróżnieniu wanny, unikając jej zalegania na dnie.



93 cm

250 cm



215 cm



FILTR PIASKOWY



QUICK DRAIN®



CICHA PRACA



MULTICOLOR

dysze ogółem: 50

masa wanny Spa: bez wody 360 kg • masa po napełnieniu 2.450 kg

obciążenie podłogi 390 kg/m<sup>2</sup> bez zintegrowanych zbiornika kompensacyjnego

maksymalne zużycie energii elektrycznej: Spa Pack z grzałką elektryczna

zasilanie jednofazowe 5,2 kW • zasilanie trójfazowe 16,5 kW

Spa Pack z wymiennik zasilanie jednofazowe 3,7 kW • z zasilanie trójfazowe 4,5 kW





# ENJOY PRO

design  
Kaluderovic & Condini



Duża wanna Spa zaprojektowana z myślą o użytku w miejscach publicznych: w hotelach, na basenach i w ośrodkach Spa. Dzięki leżance ta wanna Spa naprawdę zapewni Twoim gościom niesamowitą podróż do absolutnego relaksu.



98 cm

250 cm



250 cm



FILTR  
PIASKOWY



QUICK  
DRAIN®



CICHA  
PRACA



MULTICOLOR

dysze ogółem: 38 idro + 15 blower

masa wanny Spa: bez wody 250 kg • masa po napełnieniu 2.350 kg

obciążenie podłogi 2.080 kg/m<sup>2</sup>

maksymalne zużycie energii elektrycznej: Spa Pack z grzałką elektryczną

zasilanie jednofazowe 5,8 kW • zasilanie trójfazowe 17,0 kW

Spa Pack z wymiennik zasilanie jednofazowe 4,3 kW • z zasilanie trójfazowe 5,0 kW



Duża wanna Spa do użytku komercyjnego, idealna do instalacji w publicznych strefach Spa. Praktyczne narożne wejście zapewnia bezpieczne wejście, a kąpiel w niej może być naprawdę dyskretną formą relaksu.



98 cm

257 cm



219 cm

dysze ogółem: 34 idro + 16 blower  
 masa wanny Spa: bez wody 250 kg • masa po napełnieniu 2.350 kg  
 obciążenie podłogi 2.080 kg/m<sup>2</sup>  
 maksymalne zużycie energii elektrycznej: Spa Pack z grzałką elektryczna  
 zasilanie jednofazowe 5,8 kW • zasilanie trójfazowe 17,0 kW  
 Spa Pack z wymiennik zasilanie jednofazowe 4,3 kW • zasilanie trójfazowe 5,0 kW





Nasza największa wanna Spa do użytku komercyjnego z dużą liczbą siedisk, opracowana z myślą o użytku w miejscach publicznych i idealna dla dużych grup osób. Ta przestronna i wygodna wanna Spa pozwala zrelaksować się wielu użytkownikom na raz i cieszyć tym, co powinno zapewniać każde prawdziwe Spa.



98 cm

257 cm



FILTR PIASKOWY



QUICK DRAIN®



CICHA PRACA



MULTICOLOR



219 cm

dysze ogółem: 30 Idro + 16 Blower

masa wanny Spa: bez wody 200 kg • masa po napełnieniu 2.960 kg

obciążenie podłogi 2.063 kg/m<sup>2</sup>

maksymalne zużycie energii elektrycznej:

Spa Pack z grzałką elektryczną zasilanie jednofazowe 5,8 kW • zasilanie trójfazowe 17,0 kW

Spa Pack z wymiennik zasilanie jednofazowe 4,3 kW • z zasilanie trójfazowe 5,0 kW



Jej idealnie okrągły kształt wykracza poza wszelkie koncepcje wzornictwa. To przestronny i wygodny model, który przypada do gustu szczególnie tym użytkownikom, którzy poczucie intymności cenią sobie równie wysoko jak dobre fizyczne samopoczucie.



98 cm

Ø 238 cm



FILTR  
PIASKOWY



QUICK  
DRAIN®



CICHA  
PRACA



MULTICOLOR



dysze ogółem: 28 idro + 16 blower

masa wanny Spa: bez wody 180 kg • masa po napełnieniu 1.840 kg

obciążenie podłogi 543 kg/m<sup>2</sup>

maksymalne zużycie energii elektrycznej:

Spa Pack z grzałką elektryczną zasilanie jednofazowe 5,8 kW • zasilanie trójfazowe 17,0 kW

Spa Pack z wymiennik zasilanie jednofazowe 4,3 kW • z zasilanie trójfazowe 5,0 kW







# KOLEKCJA SWIM SPA





J-19 POWERPRO™

**Cechy:**

- Okulary do pływania FORM (PowerPro™ i PowerActive™)
- Panelu ProFinish™
- Przełącznik trybu Swim Selector (PowerPro™)
- Przełącznik ProTouch™ (PowerPro™ i PowerActive™)
- Przełącznik TP 600 (PowerPlay™)
- Dysze Jacuzzi® PowerPro®
- Dysze Jacuzzi® PowerPro® Swim PX (PowerPro™)
- Dysze Jacuzzi® PowerPro® Swim AX (PowerActive™)
- Dysze Jacuzzi® PowerPro® Swim CX (PowerPlay™)
- Dysza wyporności
- Cleararray Active Oxygen™ UV-C + generator ozonu o niskiej mocy
- Quick Drain®
- Miękka mata antypoślizgowa
- Podświetlany wodospad
- Oświetlenie LED o wysokiej jakości
- Zewnętrzne oświetlenie nastrojowe
- Regulowane zagłówki
- Kontrolka stanu
- Pętla obejściowa dodatkowego grzejnika

**Funkcje/wyposażenie opcjonalne:**

- Zestawem do wiosłowania (Montowany fabrycznie)
- Drążek do ćwiczeń 120 cm ze stali nierdzewnej (Montowany fabrycznie)
- Zestaw Aqua Fitness: hantle, wioselka treningowe, rękawice, wałek, guma z uchwytami, pas do pływania
- Izolująca pokrywa twarda ProLast™
- Pływająca pokrywa
- Pokrowiec izolacyjny zwijany Rollaway®
- Wsporniki do pływająca pokrywa
- Swim Spa 5 czarne stopnie

### **Wydajność**

Dyszę Jacuzzi® PowerPro® Swim Current zaprojektowano tak, by zapewniać odpowiedni przepływ wody. Ta szeroka dysza wytwarza stabilny i przewidywalny prąd bez zakłóceń, aby każdy pływak mógł poczuć się jak w profesjonalnym basenie.



### **Design**

Najlepsza zarówno do pływania, jak i do relaksu. Kształt obudowy zapobiega odbijaniu się fal. Dysze ssące znajdują się po stronie siedzisk, aby wytworzyć ruch wody przypominający przenośnik taśmowy.



### **Okulary do pływania FORM**

Inteligentne okulary do pływania, specjalnie skalibrowane z myślą o wannach Swim Spa Jacuzzi® PowerPro™ i PowerActive™. Wyposażone w soczewkę z optycznym wyświetlaczem do pokazywania czasu, dystansu, częstotliwości ruchów ramion i tempa w czasie rzeczywistym. Kompatybilne z urządzeniami do pomiaru tętna i śledzenia GPS. Specjalna aplikacja pozwala na dostosowanie treningów do własnych potrzeb, monitorowanie wyników i udostępnianie ich.





J-19 POWERPRO™

KOLEKCJA  
SWIM SPA



Przy napięciu znamionowym wartość ta może ulec zmianie w zależności od wahań w sieci i od tolerancji poszczególnych komponentów.



## J-19 PowerPro™

4 Siedzisk

**WYMIARY**  
564 cm x 236 cm x 135 cm

**PRZYDATNE STREFY DO PŁYWANIA**  
376 cm

**MASA WANNY SWIM SPA**  
masa bez wody 1.370 kg • masa po napełnieniu 10.400 kg • obciążenie podłogi 1.500 kg/m<sup>2</sup>

**ŚREDNIA OBJĘTOŚĆ WODY UŻYTKOWEJ** 9.050 l

**MAKSYMALNE ZUŻYCIE ENERGII ELEKTRYCZNEJ**

z grzałka elektryczna 16,0 kW

**DYSZE OGÓŁEM: 28 GETTI**

**PUMP 1:** 3HP/2SPD/10/3A

**PUMP 2:** 3HP/2SPD/8.6/2.8A

**PUMP 3:** 3HP/2SPD/8.6/2.8A

**PUMP 4:** 3HP/2SPD/8.6/2.8A



## J-19 PowerActive™

4 Siedzisk

**WYMIARY**  
564 cm x 236 cm x 135 cm

**PRZYDATNE STREFY DO PŁYWANIA**  
376 cm

**MASA WANNY SWIM SPA**  
masa bez wody 1.370 kg • masa po napełnieniu 10.400 kg • obciążenie podłogi 1.500 kg/m<sup>2</sup>

**ŚREDNIA OBJĘTOŚĆ WODY UŻYTKOWEJ** 9.050 l

**MAKSYMALNE ZUŻYCIE ENERGII ELEKTRYCZNEJ**

z grzałka elektryczna 8,0 kW

**DYSZE OGÓŁEM: 28 GETTI**

**PUMP 1:** 3HP/2SPD/10/3A

**PUMP 2:** 4HP/1SPD/12.7A



## J-16 PowerPro™

4 Siedzisk

**WYMIARY**  
472 cm x 236 cm x 135 cm

**PRZYDATNE STREFY DO PŁYWANIA**  
284 cm

**MASA WANNY SWIM SPA**  
masa bez wody 1.160 kg • masa po napełnieniu 8.800 kg • obciążenie podłogi 1.500 kg/m<sup>2</sup>

**ŚREDNIA OBJĘTOŚĆ WODY UŻYTKOWEJ** 7.650 l

**MAKSYMALNE ZUŻYCIE ENERGII ELEKTRYCZNEJ**

z grzałka elektryczna 16,0 kW

**DYSZE OGÓŁEM: 28 GETTI**

**PUMP 1:** 3HP/2SPD/10/3A

**PUMP 2:** 3HP/2SPD/8.6/2.8A

**PUMP 3:** 3HP/2SPD/8.6/2.8A

**PUMP 4:** 3HP/2SPD/8.6/2.8A



## J-16 PowerActive™

4 Siedzisk

**WYMIARY**  
472 cm x 236 cm x 135 cm

**PRZYDATNE STREFY DO PŁYWANIA**  
284 cm

**MASA WANNY SWIM SPA**  
masa bez wody 1.160 kg • masa po napełnieniu 8.800 kg • obciążenie podłogi 1.500 kg/m<sup>2</sup>

**ŚREDNIA OBJĘTOŚĆ WODY UŻYTKOWEJ** 7.650 l

**MAKSYMALNE ZUŻYCIE ENERGII ELEKTRYCZNEJ**

z grzałka elektryczna 8,0 kW

**DYSZE OGÓŁEM: 28 GETTI**

**PUMP 1:** 3HP/2SPD/10/3A

**PUMP 2:** 4HP/1SPD/12.7A



## J-13 PowerPlay™

8 Siedzisk

**WYMIARY**  
381 cm x 236 cm x 134 cm

**PRZYDATNE STREFY DO PŁYWANIA**  
244 cm

**MASA WANNY SWIM SPA**  
masa bez wody 980 kg • masa po napełnieniu 6.050 kg • obciążenie podłogi 1.500 kg/m<sup>2</sup>

**ŚREDNIA OBJĘTOŚĆ WODY UŻYTKOWEJ** 5.100 l

**MAKSYMALNE ZUŻYCIE ENERGII ELEKTRYCZNEJ**

z grzałka elektryczna 10,0 kW

**DYSZE OGÓŁEM: 36 GETTI**

**PUMP 1:** 3HP/2SPD/10/3A

**PUMP 2:** 3HP/2SPD/10/3A

**PUMP 3:** 3HP/2SPD/10/3A

### KOLORY MUSZLI



Platinum Porcelain Silver Pearl

### PANELE PROFINISH™



Brushed Grey Modern Hardwood Smoked Ebony

### POKRYWA PROLAST™

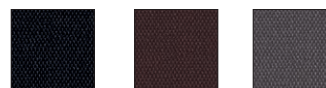

Czarny Brązowy Szary

### ROLLAWAY®



Szary Antracytowy



236 cm



564 cm

Basen Jacuzzi® Swim Spa PowerPro™ wyposażony jest w dysze Jacuzzi® PowerPro® PX zaprojektowane tak, aby generować silny i regularny przeciwprąd, idealny do intensywnych treningów przez cały rok.



CLEARRAY  
ACTIVE OXYGEN™



JACUZZI®  
POWERPRO® PX



KASKADA



QUICK DRAIN®



MULTICOLOR



OKULARY DO  
PLYWANIA FORM

dysze ogółem: 28

przydane strefy do pływania: 376 cm

masa wanny SWIM SPA: bez wody 1.370 kg • masa po napełnieniu 10.400 kg

obciążenie podłogi 1.500 kg/m<sup>2</sup>

maksymalne zużycie energii elektrycznej: z grzałka elektryczna 16,0 kW





## J-19 POWERACTIVE™



6-metrowy basen Jacuzzi® Swim Spa PowerActive™ to możliwość pływania, aerobiku wodnego i dobrej zabawy dla całej rodziny, przez cały rok.



CLEARRAY  
ACTIVE OXYGEN™



JACUZZI®  
POWERPRO® AX



KASKADA



QUICK DRAIN®



MULTICOLOR



OKULARY DO  
PLYWANIA FORM

236 cm



544 cm

dysze ogółem: 28

przydatne strefy do pływania: 376 cm

masa wanny SWIM SPA: bez wody 1.370 kg • masa po napełnieniu 10.400 kg

obciążenie podłogi 1.500 kg/m<sup>2</sup>

maksymalne zużycie energii elektrycznej: z grzałka elektryczna 8,0 kW



Jacuzzi® Swim Spa PowerPro™ zapewnia optymalny komfort zarówno dla pływaków, jak i dla miłośników aerobiku wodnego. Idealny do intensywnego treningu.



CLEARRAY  
ACTIVE OXYGEN™



JACUZZI®  
POWERPRO® PX



KASKADA



QUICK DRAIN®



MULTICOLOR



OKULARY DO  
PŁYWANIA FORM

236 cm



472 cm

dysze ogółem: 28

przydatne strefy do pływania: 284 cm

masa wanny SWIM SPA: bez wody 1.160 kg • masa po napełnieniu 8.800 kg

obciążenie podłogi 1.500 kg/m<sup>2</sup>

maksymalne zużycie energii elektrycznej: z grzałka elektryczna 16,0 kW





5-metrowy basen Jacuzzi® Swim Spa PowerActive™ zapewnia stały i regularny przeciwprąd pozwalający pływakom na profesjonalny trening. Idealna forma rozrywki dla całej rodziny.



CLEARRAY  
ACTIVE OXYGEN™



JACUZZI®  
POWERPRO® AX



KASKADA



QUICK DRAIN®



MULTICOLOR



OKULARY DO  
PLYWANIA FORM



472 cm

dysze ogółem: 28  
 przydatne strefy do pływania: 284 cm  
 masa wanny SWIM SPA: bez wody 1.160 kg • masa po napełnieniu 8.800 kg  
 obciążenie podłogi 1.500 kg/m<sup>2</sup>  
 maksymalne zużycie energii elektrycznej: z grzałka elektryczna 8,0 kW





Jacuzzi® Swim Spa PowerPlay™ to wyjątkowa wanna, która pełni dwie funkcje: jako Swim Spa jest idealna do dbania o formę we własnym ogrodzie, nawet w przypadku niewielkiej dostępnej przestrzeni. Natomiast jako wanna Spa jest idealna, by cieszyć się wspólnymi chwilami relaksu z rodziną czy przyjaciółmi dzięki jej dużym wymiarom i ergonomicznie rozmieszczonym aż 8 wygodnym siedziskom.



CLEARRAY  
ACTIVE OXYGEN™



JACUZZI®  
POWERPRO® CX



MULTICOLOR

dysze ogółem: 36  
 przydatne strefy do pływania: 244 cm  
 masa wanny SWIM SPA: bez wody 980 kg • masa po napełnieniu 6.050 kg  
 obciążenie podłogi 1.500 kg/m<sup>2</sup>  
 maksymalne zużycie energii elektrycznej: z grzałka elektryczna 10,0 kW





KOLOR POWŁOKI

AKRYL

| KOLEKCJA     | Platinum | Porcelain | Silver Pearl | Midnight | Cobalt |
|--------------|----------|-----------|--------------|----------|--------|
| J-500™       | ×        |           |              |          |        |
| J-400™       | ×        | ×         | ×            | ×        |        |
| J-300™       | ×        | ×         | ×            | ×        |        |
| DESIGN       | ×*       | ×         |              |          | ×*     |
| LODGE+       | ×        | ×         |              |          |        |
| PROFESSIONAL | ×        | ×         |              |          | ×*     |
| SWIM SPA     | ×        | ×         | ×            |          |        |

\* sprawdzenie w cenniku wg modelu

Opcje kolorów mogą być różne w zależności od danego kraju. Skontaktuj się z lokalnym sprzedawcą.

PLATINUM



PORCELAIN

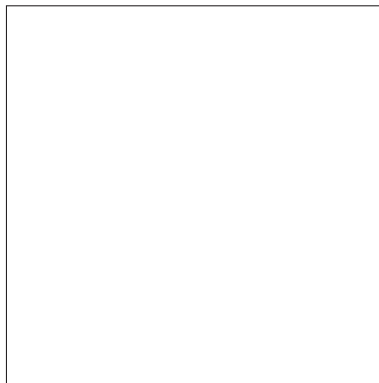

SILVER PEARL



MIDNIGHT

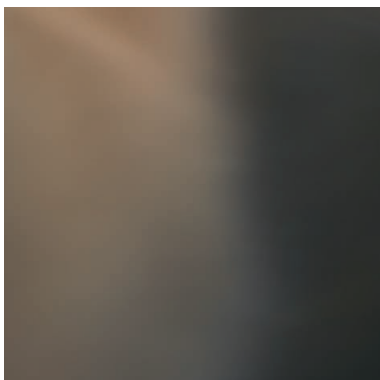

COBALT

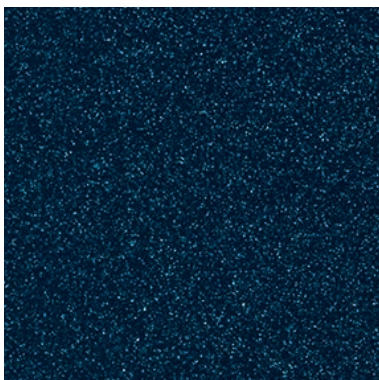





**KOLOR PANELU**

| KOLEKCJA | CURVALUX™  | PROFINISH™   |                 |              |
|----------|------------|--------------|-----------------|--------------|
|          | Silverwood | Brushed Grey | Modern Hardwood | Smoked Ebony |
| J-500™   | ×          |              |                 |              |
| J-400™   |            | ×            | ×               | ×            |
| J-300™   |            | ×            | ×               | ×            |
| SWIM SPA |            | ×            | ×               | ×            |

Opcje kolorów mogą być różne w zależności od danego kraju. Skontaktuj się z lokalnym sprzedawcą.

**CURVALUX™**

SILVERWOOD



**PROFINISH™**

BRUSHED GREY



MODERN HARDWOOD

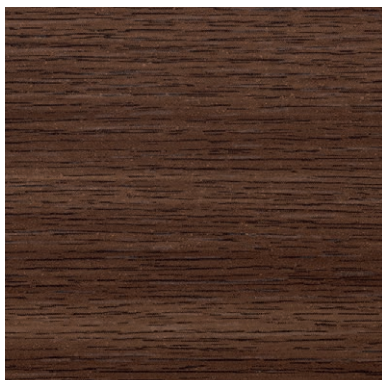

SMOKED EBONY





## KOLOR PANELU

| KOLEKCJA | DREWNO SYNTETYCZNE |                  |          | DREWNO |
|----------|--------------------|------------------|----------|--------|
|          | Silverwood         | Roasted Chestnut | Graphite | Teak   |
| DESIGN   |                    |                  | X*       | X*     |
| LODGE+   | X                  | X                |          |        |

\* sprawdzenie w cenniku wg modelu

Opcje kolorów mogą być różne w zależności od danego kraju. Skontaktuj się z lokalnym sprzedawcą.

### Drewno syntetyczne

SILVERWOOD

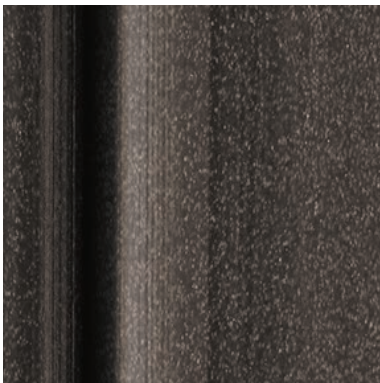

ROASTED CHESTNUT



GRAPHITE



### Drewno

TEAK



TEAK - Profile

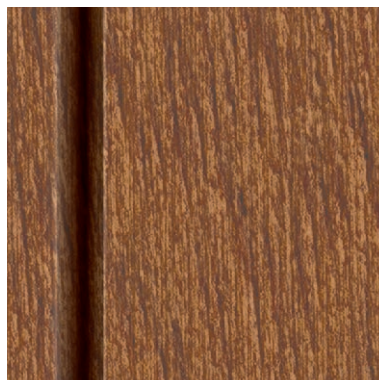

TEAK - Unique

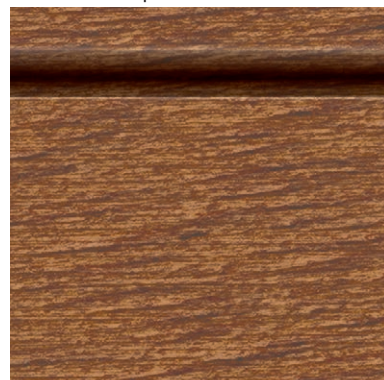



## KOLOR PANELU

|          | KOMPOZYT-PVC        |                     | MATERIAŁ ZEWNĘTRZNY |               |
|----------|---------------------|---------------------|---------------------|---------------|
| KOLEKCJA | White Oak           | Grey Oak            | Turkusowy/Biały     | Brązowy/Biały |
| DESIGN   | City™ Spa<br>Unique | City™ Spa<br>Unique | Skylounge®          | Skylounge®    |

Opcje kolorów mogą być różne w zależności od danego kraju. Skontaktuj się z lokalnym sprzedawcą.

### Kompozyt-PVC

WHITE OAK



GREY OAK



### Materiał zewnętrzny

TURKUSOWY/BIAŁY

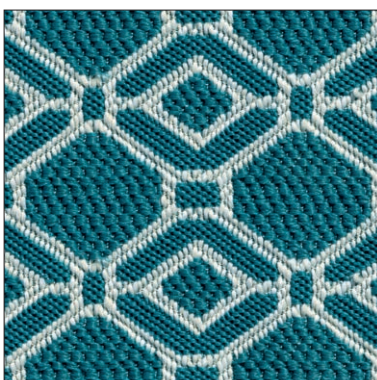





BRAZOWY/BIAŁY



# POKRYWY

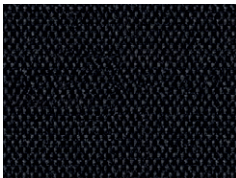
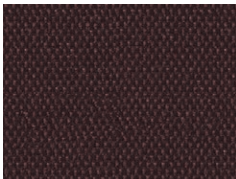

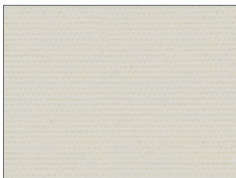
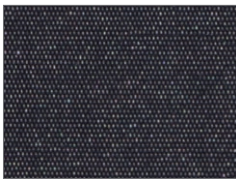
|                 |  |   |
|-----------------|--|---|
| Коллекция       | J-500™ / J-400™ / J-300™ / J-200™ / SWIM SPA   | DESIGN / PROFESSIONAL / LODGE+  |
| Типология       | PROLAST™   | PROVINYL  |
| Наименование    | <p>Wysokiej jakości pokrywa do zewnątrz – 25% lżejsza – wodoodporna – wyższa odporność na promienie UV.</p> <p>Opracowane z myślą o trwałości z doskonałej jakości materiału do zastosowań morskich pokrywy Jacuzzi® PROLAST™ są o 25% lżejsze, dzięki czemu można się nimi łatwiej posługiwać i stanowią doskonale uzupełnienie stylu Twojej przestrzeni zewnętrznej.</p>     | <p>Wysokiej jakości pokrywa do zewnątrz. wodoodporna. wyższa odporność na promienie UV.</p> <p>Zaprojektowane z myślą o długiej trwałości. Wykonano je z wysokiej jakości materiału stosowanego w sektorze morskim. Pokrowce Jacuzzi® są łatwe w obsłudze, a jednocześnie nadają zewnętrznym elementomumeblowania doskonały styl.</p> |
| Гęstość pianки  | ~ 24 Kg/m <sup>3</sup>   | ~ 24 Kg/m <sup>3</sup>  |
| Материал        | Tkanina jachtowa PROLAST™ odporna na warunki atmosferyczne   | Winył (Plastyfikowany PVC i poliester)  |
| Наклон          |  <p>~ 100 - 65 mm</p>   |  <p>~ 100 - 65 mm</p>  |
| Учхваты покрывы | 6 zewnętrznych + 2 wewnętrzne  | od 2 do 6 zewnętrznych + 2 wewnętrzne   |
| Колор           | <p>J-500™ / J-400™ / J-300™ / J-200™</p>  <p>CZARNY</p> <p>SWIM SPA</p>  <p>BRAZOWY</p> <p>SWIM SPA</p>  <p>SZARY</p> | <p>DESIGN / PROFESSIONAL</p>  <p>ICE</p> <p>LODGE+</p>  <p>SZARY</p>  |



Twoja nowa wanna Spa Jacuzzi® i Swim Spa nie będą kompletne bez pewnych niezbędnych akcesoriów, dzięki którym łatwo dostosujesz je do swojego stylu życia. Dopasuj własną strefę Spa do swoich potrzeb, tworząc wyjątkowe miejsce, praktyczne, ale jednocześnie stylowo urządzone.



VERSASTEPTM



PODNOŚNIK HYDRAULICZNY DO  
POKRYWY TERMICZNEJ



POKRYWA SWIM SPA





## **OBSŁUGA KLIENTÓW I NIEUSTANNE ZAANGAŻOWANIE**

### **Salon**

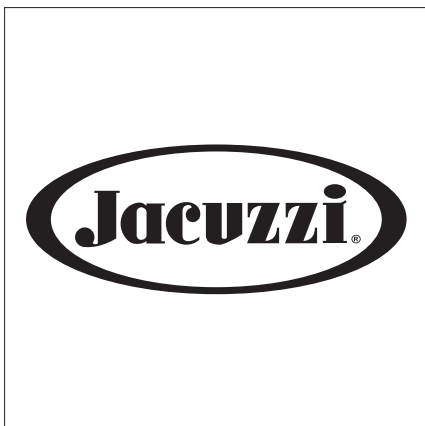

Gdy będziesz już mieć pomysł na model wanny Spa, który najlepiej pasuje do Twoich potrzeb, możesz go zobaczyć w rzeczywistości w najbliższym salonie marki. Nasz doświadczony personel sprzedaży poprowadzi Cię następnie po procesie zakupowym, a w wielu przypadkach da Ci wręcz możliwość wypróbowania naszych wanien Spa w strefach demonstracyjnych.

### **Dostawa**



Po wybraniu swojej wanny Spa możesz odpowiednio zaaranżować jej dostawę. Ta część procesu polega na wyznaczeniu miejsca instalacji, a nasz dział logistyki dostarczy wannę do danej lokalizacji w Twoim domu.

### **Instalacja**



Po wykonaniu prac związanych z instalacją elektryczną i przygotowaniem podłoża Jacuzzi® wyśle na miejsce swojego eksperta ds. instalacji, aby podłączył wannę Spa do przewidzianego źródła zasilania. Następnie napełni on wannę do prawidłowego poziomu i zademonstruje, jak prawidłowo z niej korzystać.



## Obsługa posprzedażowa



Po zainstalowaniu wanny Spa, aby w pełni cieszyć się jej użytkowaniem, dobrze jest wiedzieć, że przedstawiciele Jacuzzi® zawsze chętnie udzielą odpowiedzi na wszelkie pytania, podzielą się wskazówkami i zalecą najlepsze sposoby na zapewnianie bezproblemowego działania urządzenia.

## Gwarancja



Wszystkie nasze wanny Spa objęte są standardową 2-letnią gwarancją, aby zapewnić Ci pełen spokój ducha. 2-letnia gwarancja obowiązuje wyłącznie w krajach UE. W przypadku pozostałych rynków należy się skontaktować z lokalnym sprzedawcą.

Opisy oraz ilustracje produktów zamieszczone w niniejszym katalogu mają charakter orientacyjny i nie mogą być uważane za wiążące w celach związanych z ich użytkowaniem. Jacuzzi Europe zastrzega sobie prawo do wprowadzenia w produktach zmian, które uzna za stosowne, w dowolnym momencie i bez uprzedniego zawiadomienia.

©2017 Jacuzzi® Hot Tubs. Wszelkie prawa zastrzeżone. Jacuzzi® to zarejestrowany znak towarowy firmy jacuzzi® Inc. używany za pozwoleniem. Wszystkie pozostałe marki, nazwy produktów, nazwy firm, nazwy handlowe, znaki towarowe i znaki usługowe należą do poszczególnych właścicieli. Specyfikacja może ulec zmianie bez uprzedniego zawiadomienia. Wymiary podane są w przybliżeniu.



JACUZZI EUROPE S.p.A.

Direzione e Coordinamento  
Jacuzzi Brands, LLC. (USA)  
S.S. Pontebbana km 97,200  
33098 Valvasone Arzene (PN) Italia

Via Copernico 38  
20125 Milano (Italia)

Tel. +39-0434-859111  
Fax +39-0434-85278

[www.jacuzzi.com](http://www.jacuzzi.com)  
[info@jacuzzi.eu](mailto:info@jacuzzi.eu)

KOLEKCJA WANIEN SPA I SWIM SPA  
PL - COD 220103999 - 2021/22